

**XPS**™

**SPRIEVODCA INŠTALÁCIOU  
A NASTAVENÍM**





**XPS**™

**SPRIEVODCA INŠTALÁCIOU  
A NASTAVENÍM**

Regulačný model: P09E

Regulačný typ: P09E001

# Poznámky, varovania a výstrahy

 **POZNÁMKA:** POZNÁMKA uvádza dôležité informácie, ktoré umožňujú lepšie využitie počítača.

 **VAROVANIE:** VAROVANIE naznačuje, že existuje riziko poškodenia hardvéru alebo straty údajov a ponúka vám spôsob, ako sa tomuto problému vyhnúť.

 **VÝSTRAHA:** VÝSTRAHA označuje potenciálne riziko vecných škôd, zranení osôb alebo smrti.

Ak ste si zakúpili počítač typového radu Dell™ n, odkazy na operačné systémy Microsoft® Windows® obsiahnuté v tomto dokumente sa na tento počítač nevzťahujú.

-----  
Informácie v tejto príručke sa môžu zmeniť bez predchádzajúceho upozornenia.

© 2010 Dell Inc. Všetky práva vyhradené.

Reprodukcia týchto materiálov akýmkoľvek spôsobom bez písomného súhlasu spoločnosti Dell Inc. je prísne zakázaná.

Ochranné známky použité v tomto texte: *Dell* logo *DELL*, *XPS*, *Solution Station*, a *DellConnect* sú ochrannými známkami spoločnosti Dell Inc.; *Intel*, *Pentium*, a *Centrino* sú registrovanými ochrannými známkami a *Core* je ochrannou známkou spoločnosti Intel Corporation v USA a iných krajinách; *Microsoft*, *Windows* a tlačidlo Štart systému *Windows* sú ochrannými známkami alebo registrovanými ochrannými známkami spoločnosti Microsoft Corporation v Spojených štátoch a/alebo iných krajinách; *Blu-ray Disc* je ochrannou známkou spoločnosti Blu-ray Disc Association; *Bluetooth* je registrovanou ochrannou známkou vo vlastníctve spoločnosti Bluetooth SIG, Inc. a spoločnosť Dell ju používa na základe licencie.

Ostatné ochranné známky a obchodné názvy v tejto príručke sa môžu používať ako odkazy na spoločnosti, ktoré si uplatňujú nárok na tieto značky a názvy, alebo ako referencie na ich produkty. Spoločnosť Dell Inc. sa zrieka akéhokoľvek nároku na vlastníctvo iných než vlastných ochranných známk a obchodných názvov.

# Obsah

<b>Inštalácia a nastavenie vášho laptopu XPS</b> . . . . .	<b>7</b>	<b>Používanie laptopu XPS</b> . . . . .	<b>22</b>
Skôr ako nainštalujete a nastavíte svoj počítač . . . . .	7	Prvky na pravej strane. . . . .	22
Pripojte napájací adaptér . . . . .	8	Prvky na ľavej strane. . . . .	26
Pripojte sieťový kábel (voliteľný) . . . . .	9	Prvky na zadnej strane . . . . .	28
Stlačte hlavný spínač . . . . .	10	Prvky na skrinke počítača a klávesnici . . . . .	30
Inštalácia systému Microsoft Windows . . . . .	11	Kontrolky stavu a indikátory. . . . .	34
Vytvorte nosič na obnovenie systému (odporúčané). . . . .	12	Vypnutie nabíjania batérie. . . . .	35
Nainštalujte kartu SIM (voliteľné). . . . .	14	Posunky na dotykovom paneli . . . . .	36
Povoľte alebo zakážete bezdrôtovú sieť (voliteľné). . . . .	16	Klávesy na ovládanie multimédií . . . . .	38
Nastavte bezdrôtovú obrazovku (voliteľné) . . . . .	18	Prvky na ovládacom páse . . . . .	40
Nastavte televíznu kartu (voliteľné) . . . . .	19	Používanie optickej mechaniky . . . . .	42
Pripojte sa na Internet (voliteľné). . . . .	20	Funkcie displeja . . . . .	44
		Posunky na dotykovej obrazovke (voliteľné) . . . . .	46
		Vyberanie a vkladanie batérie . . . . .	48
		Softvérové funkcie. . . . .	50

## Obsah

Dell DataSafe Online Backup . . . . .	51	<b>Obnovenie operačného systému . . .</b>	<b>72</b>
NVIDIA Optimus Technology . . . . .	52	Obnovenie systému. . . . .	73
Snímač voľného pádu . . . . .	53	Dell DataSafe Local Backup . . . . .	74
Dell Dock (voliteľný) . . . . .	54	Nosič na obnovenie systému. . . . .	76
Dell Stage (voliteľný). . . . .	55	Dell Factory Image Restore. . . . .	77
<b>Riešenie problémov. . . . .</b>	<b>57</b>	<b>Získanie pomoci . . . . .</b>	<b>79</b>
Zvukové signály . . . . .	57	Technická podpora a služba pre zákazníkov . . . . .	80
Problémy s dotykovou obrazovkou . . . . .	58	DellConnect . . . . .	80
Problémy so sieťou . . . . .	59	Online služby . . . . .	81
Problémy s napájaním. . . . .	60	Automatizovaná služba stavu objednávky . . . . .	82
Problémy s pamäťou . . . . .	61	Informácie o výrobku. . . . .	82
Blokovanie a problémy softvéru . . . . .	62	Vrátenie položiek na záručnú opravu alebo na dobropis . . . . .	83
<b>Používanie nástrojov podpory . . .</b>	<b>64</b>	Skôr než zavoláte . . . . .	85
Stredisko technickej podpory Dell . . . . .	64	Ako kontaktovať spoločnosť Dell . . . . .	87
Na prevzatie od Dell . . . . .	65	<b>Vyhľadanie ďalších informácií a zdrojov . . . . .</b>	<b>88</b>
Systémové hlásenia . . . . .	65		
Spríevodca riešením problémov s hardvérom. . . . .	67		
Dell Diagnostics . . . . .	67		

<b>Technické údaje</b> . . . . .	<b>90</b>
<b>Príloha</b> . . . . .	<b>97</b>
Oznámenie o výrobku Macrovision . . . . .	97
Informácie pre NOM alebo Official Mexican Standard (iba pre Mexiko) . . . . .	98
<b>Register</b> . . . . .	<b>99</b>





# Inštalácia a nastavenie vášho laptopu XPS

Táto časť obsahuje informácie o inštalácii a nastavení vášho laptopu Dell™ XPS™.

## Skôr ako nainštalujete a nastavíte svoj počítač

Pri výbere miesta pre svoj počítač zabezpečte, aby ste mali ľahký prístup k napájaciemu zdroju, primerané vetranie a rovnú plochu pre jeho umiestnenie.

Obmedzenie prúdenia vzduchu okolo laptopu môže zapríčiniť jeho prehriatie. Na pravej a ľavej strane nechajte voľný priestor aspoň 5,1 cm (2 palce), aby ste predišli prehriatiu. Zapnutý počítač nikdy nekladajte do uzavretého priestoru ako sú skriňa alebo zásuvka.

 **VÝSTRAHA:** Vetracie otvory nezakrývajte, nekladajte do nich žiadne predmety a dbajte na to, aby sa v nich neusádzal prach. Keď je váš počítač Dell zapnutý, nekladajte ho do prostredia s nedostatočným prúdením vzduchu ako sú napríklad uzavretá aktovka alebo plochy s textilným potahom, napríklad koberec alebo šaty. Obmedzenie prúdenia vzduchu môže poškodiť počítač, znížiť jeho výkon alebo spôsobiť požiar. Keď sa počítač zahreje, zapne si ventilátor. Hluk ventilátora je normálny stav a neindikuje problém s ventilátorom alebo počítačom.

 **VAROVANIE:** Umiestnenie alebo navrhnutie ťažkých alebo ostrých predmetov na počítač môže spôsobiť jeho trvalé poškodenie.

## Pripojte napájací adaptér

Pripojte napájací adaptér k počítaču a potom ho zastrčte do elektrickej zásuvky v stene alebo na prepäťovej ochrane.

**⚠ VÝSTRAHA:** Napájací adaptér funguje s elektrickými zásuvkami na celom svete. Elektrické zásuvky a rozvodky sa však v rôznych krajinách líšia. Použitie nekompatibilného kábla alebo nevhodné pripojenie kábla na elektrickú rozvodku alebo zásuvku môže spôsobiť požiar alebo trvalé poškodenie počítača.

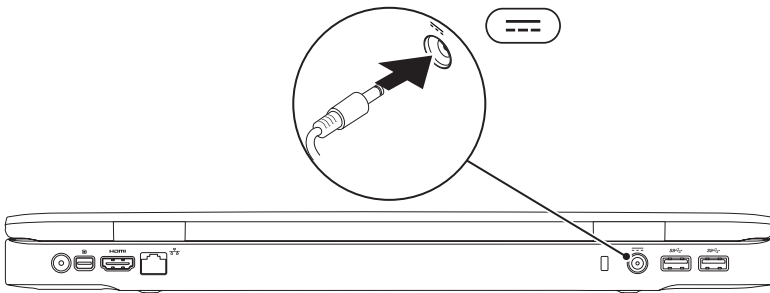

## Pripojte sieťový kábel (voliteľný)

Ak sa chcete pripojiť na káblovú sieť, zapojte sieťový kábel.

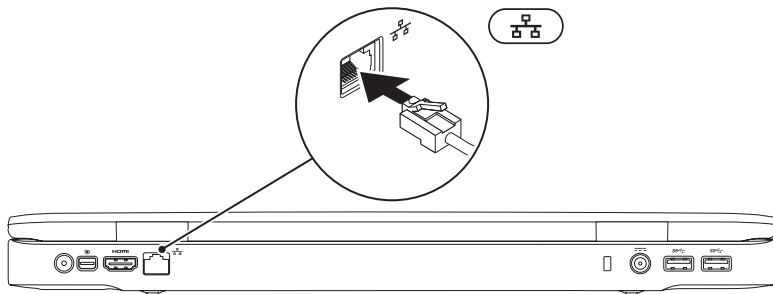

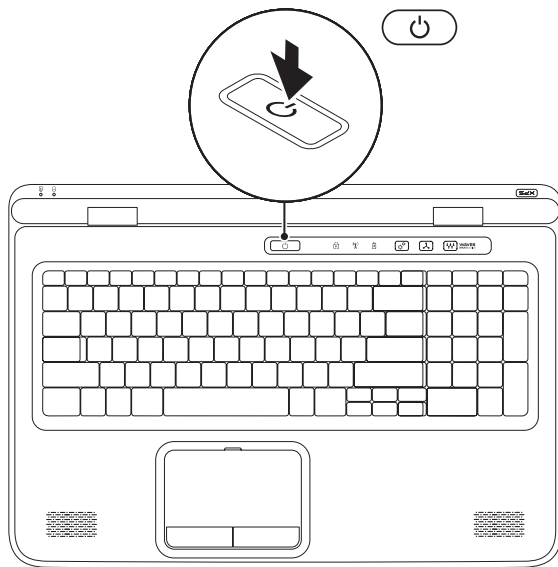

## Stlačte hlavný spínač



## Inštalácia systému Microsoft Windows

Váš počítač Dell je predkonfigurovaný operačným systémom Microsoft® Windows®. Pri prvom nastavení systému Windows sa pridriavajte pokynov na obrazovke. Tieto kroky sú povinné a ich vykonanie môže trvať istý čas. Obrazovky počas inštalácie Windows vás prevedú niekoľkými postupmi včítane súhlasu s licenčnými podmienkami, nastavenia preferencií a nastavenia pripojenia k internetu.

-  **VAROVANIE:** Neprerušujte proces nastavenia operačného systému. Ak by ste tak urobili, váš počítač sa môže stať nepoužiteľný a budete musieť preinštalovať operačný systém.
-  **POZNÁMKA:** Kvôli optimálnemu výkonu vášho počítača odporúčame, aby ste si prevzali a nainštalovali najnovší BIOS a ovládače pre svoj počítač, ktoré sú k dispozícii na adrese [support.dell.com](http://support.dell.com).
-  **POZNÁMKA:** Ďalšie informácie o operačnom systéme a jeho funkciách nájdete na adrese [support.dell.com/MyNewDell](http://support.dell.com/MyNewDell).

## Vytvorte nosič na obnovenie systému (odporúčané)

 **POZNÁMKA:** Odporúčame, aby ste vytvorili nosič na obnovenie systému ihneď po nainštalovaní systému Microsoft Windows.

Nosič na obnovenie systému môžete použiť na obnovenie stavu svojho počítača v čase kúpy, pričom sa dátové súbory zachovajú (nebudete potrebovať disk *Operating System*). Nosič na obnovenie systému môžete použiť v prípade, že sa počítač v dôsledku zmien hardvéru, softvéru, ovládačov alebo iných systémových nastavení dostal do nežiaduceho prevádzkového stavu.

Na vytvorenie nosiča na obnovenie systému budete potrebovať:

- Dell DataSafe Local Backup
- Kľúč USB s minimálnou kapacitou 8 GB alebo disk DVD-R/DVD+R/Blu-ray Disc™

 **POZNÁMKA:** Dell DataSafe Local Backup nepodporuje prepisovateľné disky.



Vytvorenie nosiča na obnovenie systému:

1. Uistite sa, že napájací adaptér je pripojený (pozri „Pripojte napájací adaptér“ na strane 8).
2. Vložte disk alebo kľúč USB do počítača.
3. Kliknite na položky **Štart**  → **Všetky programy** → **Dell DataSafe Local Backup**.
4. Kliknite na položku **Vytvorit' nosič na obnovenie**.
5. Postupujte podľa pokynov na obrazovke.



**POZNÁMKA:** Informácie o obnovení vášho operačného systému pomocou nosiča na obnovenie systému nájdete v časti „Nosič na obnovenie systému“ na strane 76.

## Nainštalujte kartu SIM (voliteľné)

-  **POZNÁMKA:** Inštalácia karty SIM sa nepožaduje, ak používate kartu EVDO pre prístup k Internetu.
-  **POZNÁMKA:** Na nastavenie a sledovanie digitálnej televízie ISDB-T v Japonskou je potrebné nainštalovať kartu mini B-CAS do zásuvky karty SIM.

Inštalácia karty identifikačného modulu účastníka (SIM) do vášho počítača vám umožní pripojiť sa na Internet. Ak chcete pristupovať na Internet, musíte byť v dosahu siete vášho poskytovateľa mobilných služieb.

Inštalácia karty SIM:

1. Vypnite počítač.
2. Vyberte batériu (pozri „Vyberanie a vkladanie batérie“ na strane 48).
3. V šachte batérie zasuňte kartu SIM do otvoru pre kartu SIM.
4. Vráťte batériu (pozri „Vyberanie a vkladanie batérie“ na strane 48).
5. Počítač zapnite.

Ak chcete vybrať kartu SIM, stlačte kartu a vysuňte ju.



## Inštalácia a nastavenie vášho laptopu XPS

- 1 šachta batérie
- 2 zásuvka na kartu SIM
- 3 karta SIM

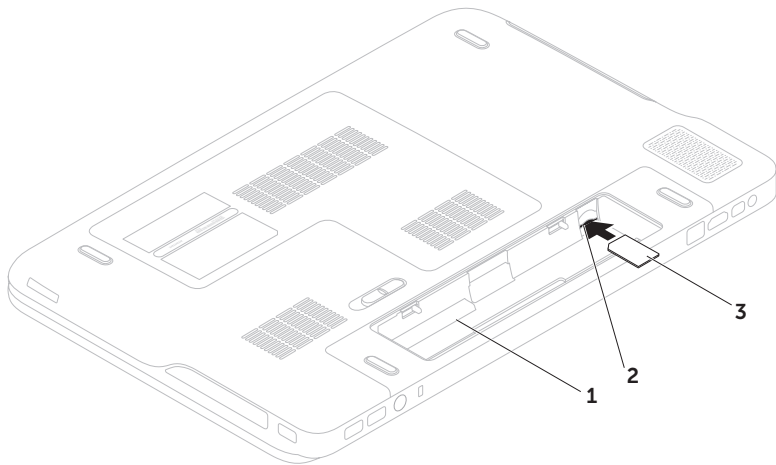

## Povoľte alebo zakážte bezdrôtovú sieť (voliteľné)

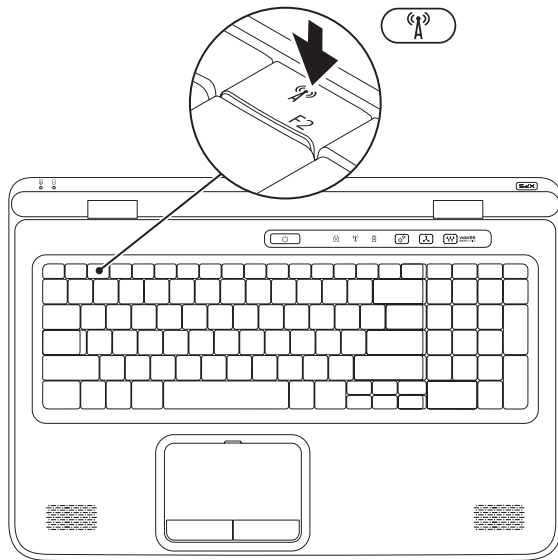

Ako zapnúť alebo vypnúť bezdrôtovú komunikáciu:

1. Presvedčte sa, že je počítač zapnutý.
2. Stlačte kláves bezdrôtovej siete  v rade funkčných klávesov na klávesnici. Na obrazovke sa objaví aktuálny stav bezdrôtových zariadení.

Bezdrôtové pripojenie zapnuté



Bezdrôtové pripojenie vypnuté



3. Opätovným stlačením klávesu bezdrôtovej siete  sa zmení zapnutý alebo vypnutý stav bezdrôtovej siete.

 **POZNÁMKA:** Kláves bezdrôtovej siete umožňuje rýchlo vypnúť všetky vaše bezdrôtové zariadenia (Wi-Fi a Bluetooth®), napríklad keď ste požiadaní o vypnutie všetkých bezdrôtových vysielateľov počas letu lietadlom.

## Nastavte bezdrôtovú obrazovku (voliteľné)

 **POZNÁMKA:** Bezdrôtová obrazovka nemusí byť k dispozícii v každom počítači.

Bezdrôtovú obrazovku je možné nastaviť iba na počítačoch s konfiguráciou:

Procesor	Intel® Core™ i3-3xx až i7-8xx
Grafická karta	Integrovaná: Intel HD Graphics Diskrétna: NVIDIA GeForce GT 435M/445M
Karta WLAN	Intel Centrino® 1000/6200/6300 alebo Intel Centrino Advanced-N + WiMAX 6250
Operačný systém	Windows 7 Home Premium, Professional alebo Ultimate
Ovládač	Ak ešte nie je v systéme, prevezmite a nainštalujte najnovší ovládač pre aplikáciu „Intel Wireless Display Connection Manager“ z adresy <a href="http://support.dell.com">support.dell.com</a> .

Nastavenie bezdrôtovej obrazovky vo vašom počítači:



1. Presvedčte sa, že je počítač zapnutý.
2. Uistite sa, že bezdrôtová komunikácia je zapnutá (pozri „Povoľte alebo zakážte bezdrôtovú sieť“ na strane 16).
3. K televízoru pripojte adaptér bezdrôtovej obrazovky.

 **POZNÁMKA:** Adaptér bezdrôtovej obrazovky nie je súčasťou dodávky vášho počítača a musíte si ho zaobstarať samostatne.

4. Zapnite televízor a adaptér bezdrôtovej obrazovky.
5. Vyberte príslušný zdroj videa pre svoj televízor ako napríklad HDMI1, HDMI2 alebo S-Video.
6. Dvakrát kliknite na ikonu Intel® Wireless Display  na pracovnej ploche. Zobrazí sa okno programu **Intel® Wireless Display**.

7. Vyberte možnosť **Scan for available displays** (Vyhľadávať dostupné obrazovky).
8. Vyberte svoj adaptér bezdrôtovej obrazovky zo zoznamu **Detected wireless displays** (Zistené bezdrôtové obrazovky).
9. Zadajte bezpečnostný kód, ktorý sa objaví na vašom televízore.

Aktivovanie bezdrôtovej obrazovky:

1. Dvakrát kliknite na ikonu Intel® Wireless Display  na pracovnej ploche. Zobrazí sa okno programu **Intel Wireless Display**.
  2. Vyberte možnosť **Connect to Existing Adapter** (Pripojiť sa k existujúcemu adaptéru).
-  **POZNÁMKA:** Ďalšie informácie o bezdrôtovej obrazovke nájdete v dokumentácii priloženej k svojmu adaptéru bezdrôtovej obrazovky.

## Nastavte televíznu kartu (voliteľné)

 **POZNÁMKA:** Dostupnosť televíznej karty závisí od oblasti.

Nastavenie televíznej karty:

1. Ak ste tak ešte neurobili, vypnite počítač a vložte kartu mini B-CAS do zásuvky karty SIM vášho počítača (len pre Japonsko).
2. Zapojte kábel televízie/digitálnej antény alebo adaptér káblovej televízie do vstupného konektora antény vášho počítača.
3. Počítač zapnite.
4. Kliknite na **Štart**  → **Všetky programy** → **Windows Media Center** → **Úlohy** → **Nastavenia** → **TV**.
5. Postupujte podľa pokynov na obrazovke.

## Pripojte sa na Internet (voliteľné)

Ak sa chcete pripojiť na Internet, budete potrebovať externý modem alebo pripojenie na sieť a poskytovateľa internetových služieb (ISP).

Ak externý modem USB alebo adaptér WLAN nie je súčasťou vašej pôvodnej objednávky, môžete si ho zakúpiť na adrese **www.dell.com**.

### Nastavenie káblového pripojenia

- Ak používate telefonické pripojenie, ešte pred nastavením svojho pripojenia na Internet pripojte telefónny kábel k (voliteľnému) externému USB modemu a k telefónnej zásuvke na stene.
- Ak používate pripojenie pomocou DSL alebo káblového/ satelitného modemu, informácie o nastavení získate od ISP alebo bunkovej telefónnej služby.

Pokyny pre dokončenie káblového internetového pripojenia nájdete v časti „Nastavenie pripojenia k Internetu“ na strane 21.

### Nastavenie bezdrôtového pripojenia



**POZNÁMKA:** Ak chcete nainštalovať

bezdrôtový smerovač, prečítajte si

dokumentáciu priloženú k svojmu smerovaču.

Bezdrôtové pripojenie na internet môžete použiť až keď sa pripojíte k bezdrôtovému smerovaču.

Nastavenie pripojenia k bezdrôtovému smerovaču:

1. Uistite sa, že bezdrôtová komunikácia je zapnutá vo vašom počítači (pozri „Povoľte alebo zakážte bezdrôtovú sieť“ na strane 16).
2. Uložte a zatvorte všetky otvorené súbory a ukončite všetky otvorené programy.
3. Kliknite na položky **Štart**  → **Ovládací panel**.
4. Do vyhľadávacieho okna napíšte slovo **sieť** a kliknite na položky **Centrum sietí** → **Pripojenie na sieť**.
5. Pri nastavovaní postupujte podľa pokynov na obrazovke.

### Nastavenie pripojenia na internet

Poskytovatelia internetových služieb (ISP) a ich ponuky sa v jednotlivých krajinách líšia. Pre ponuku dostupných služieb vo vašej krajine sa obráťte na svojho ISP.

Ak sa nemôžete pripojiť na internet, ale v minulosti sa vám to úspešne podarilo, je možné, že ISP má výpadok. Obráťte sa na ISP a overte si stav poskytovania služieb, alebo sa neskôr skúste pripojiť znova.

Pripravte si informácie od svojho ISP. Ak nemáte ISP, sprievodca **Pripojenie na internet** vám pomôže získať ISP.

Nastavenie pripojenia na Internet:

1. Uložte a zatvorte všetky otvorené súbory a ukončíte všetky otvorené programy.
2. Kliknite na položky **Štart**  → **Ovládací panel**.
3. Do vyhľadávacieho okna napíšte slovo **sieť** a kliknite na položky **Centrum sietí** → **Nastaviť nové pripojenie alebo sieť** → **Pripojiť sa na Internet**.

Zobrazí sa okno **Pripojenie na Internet**.



**POZNÁMKA:** Ak neviete, ktorý typ pripojenia si máte zvoliť, kliknite na položku **Poradiť pri výbere** alebo sa obráťte na svojho ISP.

4. Postupujte podľa pokynov na obrazovke a používajte informácie poskytnuté vašim ISP.



# Používanie laptopu XPS

Táto časť obsahuje informácie o funkciách, ktoré máte k dispozícii vo vašom laptopu Dell™ XPS™.

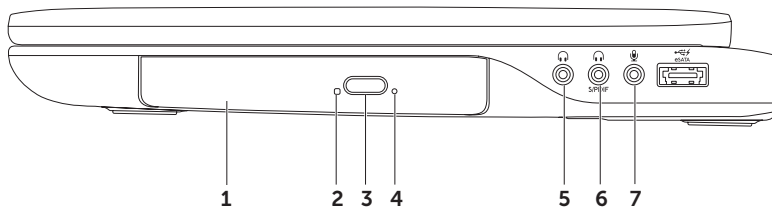
## Prvky na pravej strane





- 
- 1 Optická jednotka** — Prehráva a zapisuje disky CD, DVD a Blu-ray Disc (voliteľné). Pre viac informácií si pozrite časť „Používanie optickej mechaniky“ na strane 42.
- 
- 2 Kontrolka optickej jednotky** — Bliká, keď stlačíte tlačidlo vysunutia optickej jednotky alebo sa číta vložený disk.
- 
- 3 Tlačidlo vysunutia optickej jednotky** — Na stlačenie otvorí podávač optickej jednotky.
- 
- 4 Otvor na núdzové vysunutie** — Slúži na otvorenie podávača optickej jednotky, ak sa nevysunie na stlačenie tlačidla vysunutia. Pre viac informácií si pozrite časť „Použitie otvoru na núdzové vysunutie“ na strane 42.
- 
-  **5 Audio výstup/konektor slúchadla** — Slúži na pripojenie páru slúchadiel, reproduktora s napájaním alebo zvukového systému.
- 
-  **6 Konektor pre slúchadlá/digitálne S/PDIF** — Slúži na pripojenie zosilňovačov, reproduktorov alebo televízorov pre digitálny zvukový výstup. Môže sa použiť aj na pripojenie páru slúchadiel.
- 
-  **7 Konektor pre zvukový vstup/mikrofón** — Slúži na pripojenie mikrofónu alebo vstupného signálu pre použitie vo zvukových programoch.  
**POZNÁMKA:** 5.1-kanálové reproduktory môžete nainštalovať pomocou troch zvukových konektorov (5, 6 a 7) alebo pomocou konektora S/PDIF (6).
-

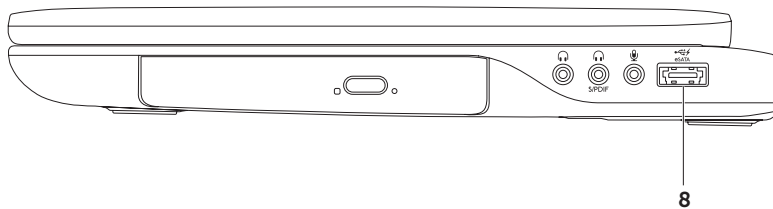

- 
- 8  **Kombinovaný konektor eSATA/USB s USB PowerShare** — Umožňuje pripojenie úložných zariadení kompatibilných so štandardom eSATA (napríklad externých pevných diskov alebo optických jednotiek) alebo zariadení USB (napríklad myš, klávesnicu, tlačiareň, externú diskovú jednotku alebo prehrávač MP3). USB PowerShare sa môže používať aj na nabíjanie zariadení USB, keď je počítač zapnutý/vypnutý alebo je v režime spánku.

**POZNÁMKA:** Niektoré zariadenia USB sa nemôžu nabíjať, keď je počítač vypnutý alebo je v režime spánku. V takýchto prípadoch zapnite počítač kvôli nabíjaniu zariadenia.

**POZNÁMKA:** Ak vypnete počítač počas nabíjania zariadenia USB, zariadenie sa prestane nabíjať. Ak chcete pokračovať v nabíjaní, odpojte zariadenie USB a pripojte ho znova.

**POZNÁMKA:** Funkcia USB PowerShare sa automaticky vypne, ak zostávajúca energia batérie klesne na 10% celkovej kapacity.

---

## Prvky na ľavej strane

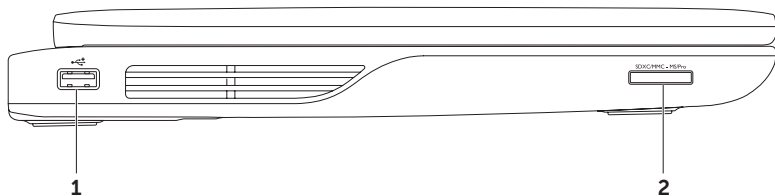

---

1  **Konektor USB 2.0** — Slúži na pripojenie zariadení USB ako myš, klávesnica, tlačiareň, externá disková jednotka alebo prehrávač MP3.

---

2  **Čítačka pamäťových kariet 9 v 1** — Poskytuje rýchly a pohodlný spôsob prezerania a zdieľania digitálnych fotografií, hudby, videí a dokumentov uložených na pamäťových kartách. Informácie o podporovaných pamäťových kartách nájdete v časti „Technické údaje“ na strane 90.

**POZNÁMKA:** Počítač sa dodáva s plastovou záslepkou inštalovanou v zásuvke pamäťových kariet. Záslepka chráni nepoužité zásuvky pred prachom a inými čiastočkami. Uchovajte si záslepku, aby ste ju použili, keď nebude v zásuvke žiadna pamäťová karta. Záslepky z iných počítačov nemusia byť vhodné pre váš počítač.

---

## Prvky na zadnej strane

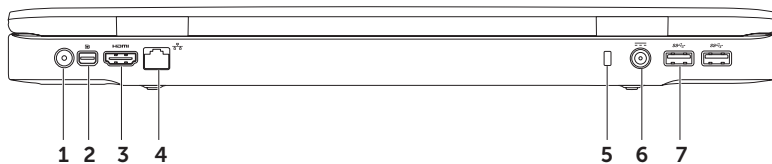

- 
- 1 Vstupný konektor antény (na podporovaných modeloch)** – Slúži na pripojenie externej antény (súčasťou) alebo koaxiálneho kábla (adaptér súčasťou) pre pozeranie programov cez televíznu kartu (voliteľná).

---

  -  **Konektor mini DisplayPort** – Štandardný konektor digitálneho rozhrania, ktoré podporuje externé monitory a projektory DisplayPort.

---

  -  **Konektor HDMI** – Slúži na pripojenie signálov audio 5.1 a video do TV.  
**POZNÁMKA:** Keď sa používa s monitorom, spracováva sa iba videosignál.

---

  -  **Sieťový konektor** – Slúži na pripojenie počítača k sieti alebo širokopásmovému zariadeniu, ak používate prístup k káblovej sieti.

---

  - 5 Otvor pre bezpečnostný kábel** – Pripája k počítaču komerčne dostupný bezpečnostný kábel.  
**POZNÁMKA:** Pred zakúpením bezpečnostného kábla sa presvedčte o tom, že sa zariadenie hodí do otvoru bezpečnostného kábla na vašom počítači.

---

  -  **Konektor napájacieho adaptéra** – Slúži na pripojenie adaptéra na napájanie počítača a nabíjanie batérie.







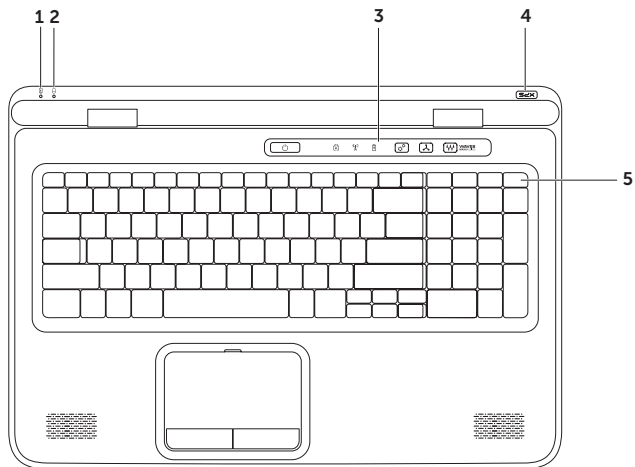

---

  -  **Konektory USB 3.0 (2)** – Slúžia na pripojenie zariadení USB ako sú myš, klávesnica, tlačiareň, externá disková jednotka alebo prehrávač MP3.
-

## Prvky na skrinke počítača a klávesnici





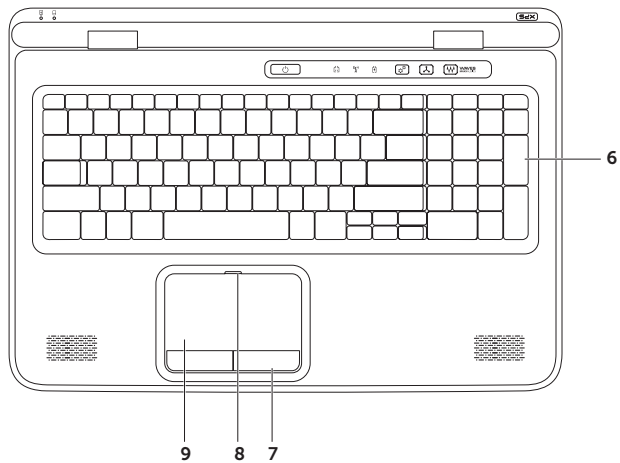

- 
-  **Kontrolka stavu batérie** – Ukazuje stav nabitia batérie. Ďalšie informácie o kontrolke stavu batérie nájdete v časti „Kontrolky stavu a indikátory“ na strane 34.
  -  **Indikátor aktivity pevného disku** – Rozsvieti sa, keď počítač číta alebo zapisuje dáta. Neprerušované biele svetlo indikuje činnosť pevného disku.  
 **VAROVANIE: Počítač nikdy nevypínajte, keď svieti indikátor aktivity pevného disku, aby ste predišli strate dát.**
  - Ovládací pás** – Na tomto páse sa nachádzajú hlavný spínač, kontrolky a dotykové ovládače. Ďalšie informácie o ovládacom páse nájdete v časti „Prvky na ovládacom páse“ na strane 40.
  - Svetlo loga XPS** – Svetlo na loge XPS indikuje rôzne stavy napájania. Ďalšie informácie o svetle loga nájdete v časti „Kontrolky stavu a indikátory“ na strane 34.
  - Rad funkčných klávesov** – V tomto rade sa nachádzajú kláves na povolenie alebo zakázanie duálneho displeja , povolenie alebo zakázanie bezdrôtovej komunikácie , kláves na zobrazenie stavu batérie , kláves na zvýšenie jasnosti  a zníženie jasnosti , kláves na povolenie alebo zakázanie dotykového panelu  a klávesy na ovládanie multimédií.  
Informácie o klávesoch na ovládanie multimédií nájdete v časti „Klávesy na ovládanie multimédií“ na strane 38.
-



---

**6 Klávesnica/podsvietená klávesnica (voliteľná)** – Ak ste si zakúpili voliteľnú klávesnicu s podsvietením, na tlačidlo F6 je ikona podsvietenia klávesnice . Voliteľná klávesnica s podsvietením poskytuje lepšiu viditeľnosť v tmavom prostredí vďaka rozsvietením všetkých klávesových symbolov.

 **Nastavenie jasú podsvietenia klávesnice** – Stlačte kláves <F6> pre prepínanie medzi tromi úrovňami osvetlenia (v danom poradí):

- polovičné osvetlenie klávesnice
- úplné osvetlenie klávesnice
- žiadne osvetlenie

---

**7 Tlačidlá dotykového panelu** – Poskytujú funkcie kliknutia ľavým a pravým tlačidlom ako v prípade myši.

---

**8 Kontrolka stavu dotykového panela** – Svetí, ak je vypnutý dotykový panel.

---

**9 Dotykový panel** – Poskytuje funkcionalitu myši vo forme pohybu kurzora, ťahania alebo premiestňovania objektov a ľavého kliknutia pri ťuknutí na povrch.

Dotykový panel podporuje funkcie **Posúvanie**, **Listovanie**, **Lupa** a **Otáčanie**. Ak chcete zmeniť nastavenia dotykového panela, kliknite dvakrát na ikonu **Synaptics Pointing Device** v oznamovacej oblasti pracovnej plochy. Ďalšie informácie nájdete v časti „Posunky na dotykovom paneli“ na strane 36.

**POZNÁMKA:** Ak chcete povoliť alebo zakázať dotykový panel, stlačte kláves  v rade funkčných klávesov na klávesnici.

---

## Kontrolky stavu a indikátory

### Indikátor stavu batérie

	Stav kontrolky	Stav(y) počítača	Stav nabitia batérie
<b>Napájací adaptér</b>	nepreerušované biele svetlo	zapnutý/pohotovostný režim/vypnutý/ dlhodobý spánok	nabíja sa
	vypnutý	zapnutý/pohotovostný režim/vypnutý/ dlhodobý spánok	úplne nabitá
<b>Batéria</b>	nepreerušované oranžové svetlo	zapnutý/pohotovostný režim	slabá batéria (<= 10%)
	vypnutý	zapnutý/pohotovostný režim/vypnutý/ dlhodobý spánok vypnutý/dlhodobý spánok	nenabíja sa

## Kontrolka hlavného spínača alebo svetlo loga XPS

Stav kontrolky	Stav(y) počítača
nepreerušované biele svetlo	zapnutý
prerušované biele svetlo	pohotovostný režim
vypnutý	vypnutý/dlhodobý spánok

 **POZNÁMKA:** Informácie o problémoch s napájaním nájdete v časti „Problémy s napájaním“ na strane 60.

## Vypnutie nabíjania batérie

Počas letu lietadlom vás môžu požiadať, aby ste vypli funkciu nabíjania batérie. Ak chcete rýchlo vypnúť funkciu nabíjania batérie:

1. Presvedčte sa, že je počítač zapnutý.
2. Stlačte kláves merania stavu batérie  v rade funkčných klávesov na klávesnici.
3. Na karte **Battery Life** (Životnosť batérie) začiarknite políčko **Disable battery charging** (Vypnúť nabíjanie batérie).

 **POZNÁMKA:** Nabíjanie batérie je možné vypnúť aj pomocou nástroja System Setup (BIOS).

# Posunky na dotykovom paneli

## Rolovanie

Umožní rolovať obsah okna. Do skupiny funkcií rolovania patrí:

**Vertikálne rolovanie** — Umožní rolovať nahor alebo nadol v aktívnom okne.

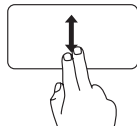

Rolovať vybraný objekt môžete pohybom dvoch prstov nahor alebo nadol.

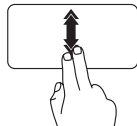

Automatické vertikálne rolovanie aktivujete švihnutím dvoch prstov nahor alebo nadol. Automatické rolovanie zastavíte ťuknutím na dotykový panel.

**Horizontálne rolovanie** — Umožní rolovať doprava alebo doľava v aktívnom okne.

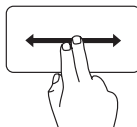

Rolovať vybraný objekt môžete pohybom dvoch prstov doľava alebo doprava.

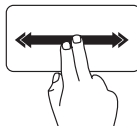

Automatické horizontálne rolovanie aktivujete švihnutím dvoch prstov doprava alebo doľava.

Automatické rolovanie zastavíte ťuknutím na dotykový panel.

## Listovanie

Umožní listovať v obsahu dopredu alebo dozadu podľa smeru listovania.

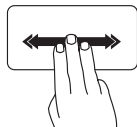

Obsah okna prelistujete tak, že rýchlo posuniete tri prsty do želaného smeru.

## Lupa

Umožní zväčšenie alebo zmenšenie obsahu obrazovky. Medzi funkcie lupy patrí:

**Štipnutie** – Umožní zväčšiť alebo zmenšiť obraz pohybom dvoch prstov smerom od seba alebo k sebe.

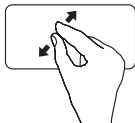

Zväčšenie:  
Pohybom dvoch prstov smerom od seba rozšírite zobrazenú oblasť v aktívnom okne.

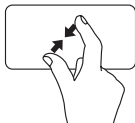

Zmenšenie:  
Pohybom dvoch prstov smerom k sebe zúžite zobrazenú oblasť v aktívnom okne.

## Otáčanie

Umožní otočenie aktívneho obsahu obrazovky. Medzi funkcie otáčania patrí:

**Otočenie** – Umožní otočiť aktívny obsah použitím dvoch prstov, pričom jeden prst zostane na mieste a druhý sa točí.



Palec držte na mieste a ukazovákom pohybujte po oblúku doprava alebo doľava, vybraná položka sa otočí doprava alebo doľava.

## Klávesy na ovládanie multimédií

Klávesy na ovládanie multimédií sú umiestnené v rade funkčných klávesov na klávesnici. Pre ovládanie multimédií stlačte požadovaný kláves. Klávesy na ovládanie multimédií na klávesnici môžete konfigurovať v pomocných programoch **Nastavenie systému** (BIOS) alebo **Centrum nastavenia mobilných zariadení**.

### Nastavenie systému



1. Stlačením klávesu <F2> počas režimu POST (Power On Self Test - automatický test po zapnutí napájania) prejdite do programu pre nastavenie systému (BIOS).
2. V časti **Akcie na stlačenie funkčných klávesov** zvolte **Multimediálne klávesy najprv** alebo **Funkčné klávesy najprv**.

**Multimediálne klávesy najprv** – Toto je predvolené nastavenie. Stlačením niektorého klávesu na ovládanie multimédií sa vykoná priradená operácia s multimédiami. Pre spustenie funkcie stlačte <Fn> + požadovaný funkčný kláves.

**Funkčné klávesy najprv** – Stlačením niektorého funkčného klávesu sa vykoná priradená funkcia. Pre spustenie multimediálnej operácie stlačte <Fn> + požadovaný multimediálny kláves.

 **POZNÁMKA:** Nastavenie **Multimediálne klávesy najprv** je aktívne iba v operačnom systéme.

### Centrum nastavenia mobilných zariadení

1. Stlačením klávesov <><X> alebo dotknutím sa ovládača Centrum nastavenia mobilných zariadení  na ovládacom páse sa spustí Centrum nastavenia mobilných zariadení.
2. V časti **Rad funkčných klávesov** zvolte **Funkčné klávesy** alebo **Multimediálne klávesy**.





---

 Vypnúť zvuk

---

 Zníženie hlasitosti

---

 Zvýšenie hlasitosti

---



---

 Prehrávanie predchádzajúcej skladby alebo kapitoly

---

 Prehrávať alebo pozastaviť prehrávanie

---

 Prehrávanie nasledujúcej skladby alebo kapitoly

---

## Prvky na ovládacom páse

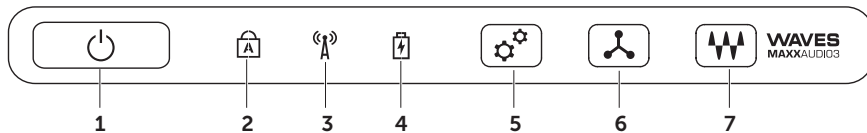

- 
-  **Hlavný spínač a svetlo** — Stlačením sa počítač zapína alebo vypína. Svetlo v tlačidle indikuje stavy napájania. Ďalšie informácie o kontrolke hlavného spínača nájdete v časti „Kontrolky stavu a indikátory“ na strane 34.

---

  -  **Indikátor stavu Caps Lock** — Rozsvieti sa, keď sa zapne funkcia Caps Lock.

---

  -  **Indikátor stavu bezdrôtovej siete** — Rozsvieti sa, keď sa aktivuje bezdrôtová sieť. Pre viac informácií si pozrite časť „Povoľte alebo zakážte bezdrôtovú sieť“ na strane 16.

---

  -  **Kontrolka stavu batérie** — Ukazuje stav nabitia batérie. Ďalšie informácie o kontrolke stavu batérie nájdete v časti „Kontrolky stavu a indikátory“ na strane 34.  
**POZNÁMKA:** Keď je počítač napájaný z napájacieho adaptéra, batéria sa nabíja.

---

  -  **Ovládač Centrum nastavenia mobilných zariadení** — Stlačením sa spustí Centrum nastavenia mobilných zariadení.

---

  -  **Ovládač okamžitého spustenia aplikácie** — Dotknutím sa spustí vami preddefinovaná aplikácia.

---

  -  **Ovládač pre ovládací panel Audio** — Stlačením sa spustí ovládací panel **Dell Audio**. Ovládací panel umožní nastavenie zvukového výstupu štúdiovej kvality vo vašom počítači. Môžete zmeniť aj nastavenia zvuku ako napríklad hlasitosť, alebo nastavenia vonkajšieho reproduktora a mikrofónu.
-

## Používanie optickej mechaniky

**△ VAROVANIE:** Podávač optickej jednotky tlačte nadol, keď ho otvárate alebo zatvárate. Keď nepoužívate optickú jednotku, zatvorte podávač jednotky.

**△ VAROVANIE:** Počas prehrávania alebo zapisovania na disk nehýbte počítačom.

Optická jednotka prehráva a zapisuje disky CD, DVD a Blu-ray Disc (voliteľné). Pri vkladaní diskov na podávač optickej jednotky sa uistite, že potlačená alebo popísaná strana smeruje nahor.

Vloženie disku do optickej jednotky:

1. Stlačte tlačidlo vysunutia na optickej jednotke.
2. Vytiahnite podávač optickej jednotky.
3. Položte disk s potlačenou stranou nahor na stred podávača optickej jednotky a kliknutím uchyťte disk na oske.
4. Zasuňte podávač optickej jednotky do jednotky.

### Použitie otvoru na núdzové vysunutie

Ak sa na stlačenie tlačidla vysunutia nevysunie podávač optickej jednotky, na otvorenie môžete použiť otvor na núdzové vysunutie. Otvorenie podávača jednotky pomocou otvoru na núdzové vysunutie:

1. Vypnite počítač.
2. Vsuňte tenký kolík alebo vyrovnanú spinku do otvoru na núdzové vysunutie a pevne ju zatlačte, kým sa podávač jednotky neotvorí.

- 
- |   |                                     |
|---|-------------------------------------|
| 1 | disk                                |
| 2 | oska                                |
| 3 | podávač optickej jednotky           |
| 4 | otvor na núdzové vysunutie podávača |
| 5 | tlačidlo na vysunutie disku         |
- 

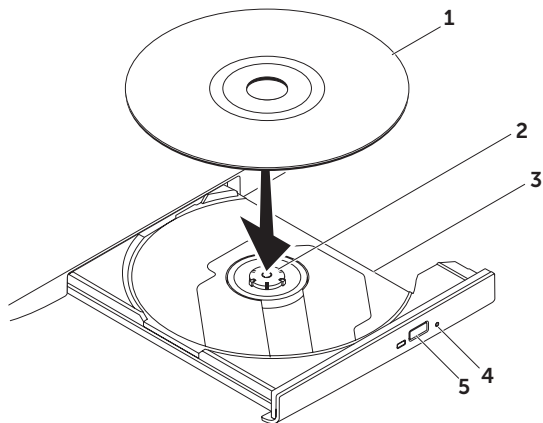

## Funkcie displeja

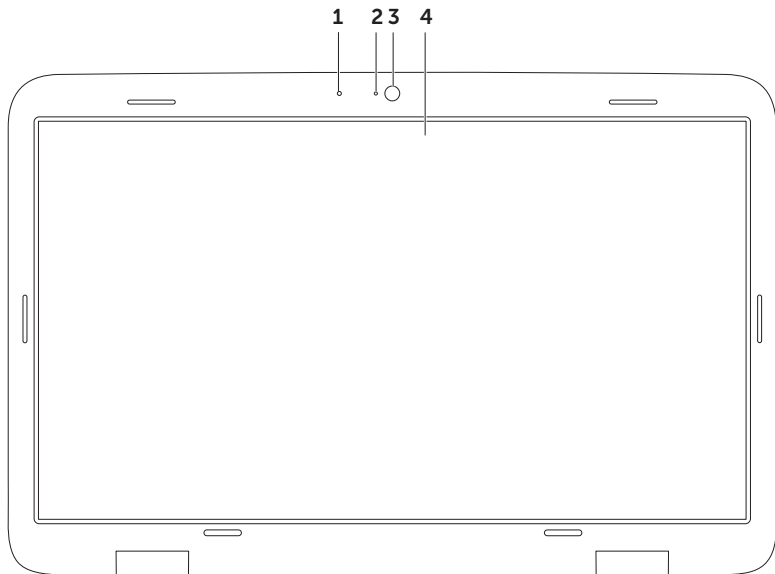

- 
- 1 Mikrofón** – Poskytuje kvalitný zvuk pre videokonferencie alebo záznam hlasu.
  - 2 Kontrolné svetlo kamery** – Indikuje, či je kamera zapnutá alebo vypnutá.
  - 3 Kamera** – Vstavaná kamera na videozáznam, telekonferencie a rozhovor. Kamera podporuje kodek H.264 na kompresiu videa, ktorý poskytuje video vysokej kvality pri nízkom toku údajov.
  - 4 Displej** – Váš displej sa môže líšiť podľa vášho výberu pri kúpe vášho počítača. Displej môže podporovať funkcie dotykovej obrazovky, ak ste si vybrali túto možnosť v čase kúpy. Informácie o funkciách dotykovej obrazovky nájdete v časti „Posunky na dotykovej obrazovke (voliteľné)“ na strane 46.
-

## Posunky na dotykovej obrazovke (voliteľné)

 **POZNÁMKA:** Niektoré z týchto posunkov sa vzťahujú na konkrétne aplikácie a môže sa stať, že budú neúčinné v iných aplikáciách.

### Lupa

Umožní zväčšenie alebo zmenšenie obsahu obrazovky.

**Štipnutie** — Umožní zväčšiť alebo zmenšiť obraz pohybom dvoch prstov smerom od seba alebo k sebe na obrazovke.



Zväčšenie:

Pohybom dvoch prstov smerom od seba rozšírite zobrazenú oblasť v aktívnom okne.



Zmenšenie:

Pohybom dvoch prstov smerom k sebe zúžite zobrazenú oblasť v aktívnom okne.

### Držanie

Sprístupní ďalšie informácie simulovaním pravého kliknutia.

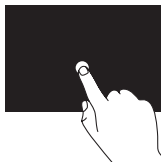

Stlačte a podržte svoj prst na dotykovej obrazovke, otvorí sa kontextová ponuka.

### Listovanie

Umožní listovať v obsahu dopredu alebo dozadu podľa smeru listovania.

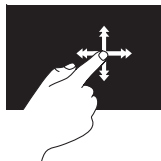

Ak svoj prst rýchlo posuniete do želaného smeru, môžete prelistovať obsah okna tak, ako keby ste listovali stránky knihy. Listovanie funguje aj vo zvislom smere, ak napríklad listujete zoznamy obrázkov alebo skladieb.



## Rolovanie

Umožní rolovať obsah okna. Medzi funkcie rolovania patrí:

**Posúvanie** — Umožní posúvať výrez na vybratom objekte, ak nie je viditeľný celý.

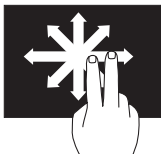

Vybratým objektom pohybujte tak, že posúvate dva prsty do želaného smeru.

**Vertikálne rolovanie** — Umožní rolovať nahor alebo nadol v aktívnom okne.

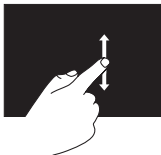

Vertikálne rolovanie sa aktivuje pohybom prsta nahor alebo nadol.

**Horizontálne rolovanie** — Umožní rolovať doprava alebo doľava v aktívnom okne.

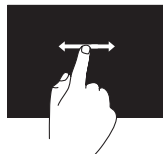

Horizontálne rolovanie sa aktivuje pohybom prsta doprava alebo doľava.

## Otáčanie

Umožní otočenie aktívneho obsahu obrazovky.

**Otočenie** — Umožní otočiť aktívny obsah použitím dvoch prstov.



Prst alebo palec držte na mieste a druhým prstom pohybujte po oblúku doprava alebo doľava. Môžete otáčať aktívny obsah aj pohybom obidvoch prstov oblúkovitým pohybom.

## Vyberanie a vkladanie batérie

 **VÝSTRAHA:** Pred tým, než pristúpite k vykonaniu akýchkoľvek postupov v tejto časti, vykonajte bezpečnostné pokyny, ktoré boli dodané s vaším počítačom.

 **VÝSTRAHA:** Použitie nekompatibilnej batérie môže zvýšiť nebezpečenstvo požiaru alebo výbuchu. S týmto počítačom by sa mala používať len batéria zakúpená od spoločnosti Dell. Nepoužívajte batérie z iných počítačov.

 **VÝSTRAHA:** Pred demontážou batérie vypnite počítač a odpojte vonkajšie káble (vrátane napájacieho adaptéra).

Ako vybrať batériu:

1. Vypnite počítač a prevráťte ho.
2. Posuňte a odistite západku batérie.
3. Nadvihnite batériu do uhla a vyberte ju zo šachty batérie.

Ako vrátiť batériu:

1. Zarovnajte výbežky na batérii s otvormi na šachte batérie.
2. Stlačte batériu nadol, kým ju západka batérie kliknutím neuchytí.

- 1 uvoľňovacia západka batérie
- 2 batéria
- 3 Zarážky (3)

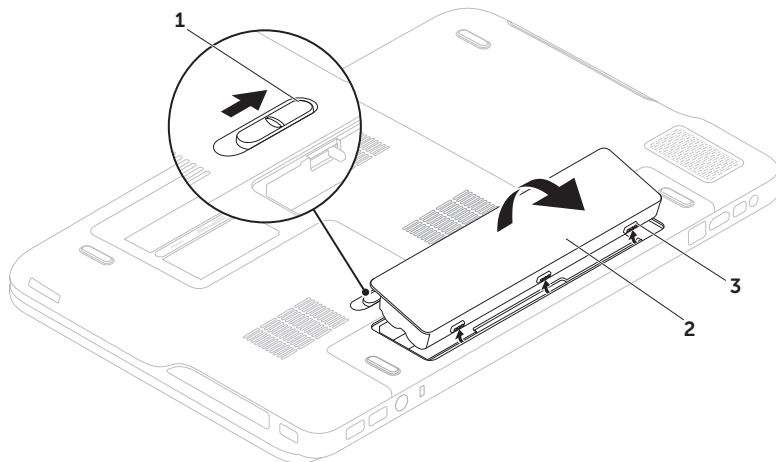

## Softvérové funkcie

### Rozpoznávanie tváre pomocou funkcie FastAccess

Váš počítač môže byť vybavený funkciou rozpoznávania tváre FastAccess. Táto funkcia pomôže zabezpečiť váš počítač Dell tak, že naštuduje jedinečné rysy vašej tváre a využije tieto informácie na overenie vašej totožnosti a doplní prihlasovacie údaje namiesto vás (napríklad pri prihlasovaní sa do vášho účtu Windows alebo na zabezpečené webové stránky). Pre ďalšie informácie kliknite na **Štart**  → **Všetky programy** → **FastAccess**.

## Produktivita a komunikácia

Počítač môžete používať na tvorbu prezentácií, brožúr, pohľadníc, letákov a tabuliek. Môžete tiež upravovať a prezerať digitálne fotografie a obrazy. Zoznam softvéru inštalovaného do počítača nájdete v objednávke.



Po pripojení k internetu môžete pristupovať na webové stránky, nastaviť e-mailové konto a preniesť dáta na iný počítač alebo si ich stiahnuť.

## Zábava a multimédia

Počítač môžete použiť na pozeranie videí, hranie hier, vytváranie vlastných diskov CD a DVD, počúvanie hudby a internetových rozhlasových staníc.

Do počítača si môžete preberať alebo skopírovať obrázky a videosúbory z prenosných zariadení, napríklad digitálnych fotoaparátov a mobilných telefónov. Voliteľné softvérové aplikácie vám umožňujú organizovať a tvoriť hudbu a video súbory, ktoré sa môžu nahráť na disk, uložiť do prenosných zariadení, ako sú prehrávače MP3 a ručné zábavné zariadenia, alebo prehrávať a zhladať priamo na pripojených televízoroch, projektoroch a príslušenstve domáceho kina.

## Dell DataSafe Online Backup

-  **POZNÁMKA:** Dell DataSafe Online podporujú iba operačné systémy Windows.
-  **POZNÁMKA:** Pre odosielanie a sťahovanie vysokou rýchlosťou odporúčame širokopásmové pripojenie.

Dell DataSafe Online je služba automatického zálohovania a obnovovania, ktorá pomáha chrániť vaše údaje a ostatné dôležité súbory pred katastrofickými situáciami ako krádež, požiar alebo prírodné pohromy. K tejto službe získate prístup použitím účtu s nastaveným heslom vo vašom počítači.

Ďalšie informácie nájdete na webovej stránke **DellDataSafe.com**.

Plánovanie zálohovania:

1. Dvakrát kliknite na ikonu  Dell DataSafe Online v oznamovacej oblasti vašej pracovnej plochy.
2. Postupujte podľa pokynov na obrazovke.

# NVIDIA Optimus Technology

Váš laptop XPS je vybavený technológiou Optimus od spoločnosti NVIDIA. Technológia Optimus je vyvinutá na maximalizáciu výkonu a poskytovanie maximálneho zážitku pre používateľa pri minimalizácii vplyvu na životnosť batérie. Umožní kombinovať možnosti spracovania grafiky integrovanou grafickou jednotkou Intel® (GPU) s diskretnou GPU NVIDIA počas behu aplikácií s vysokými nárokmi na grafiku ako sú napríklad 3D hry. GPU NVIDIA sa spustí iba pre vopred nastavené aplikácie, čím sa predlžuje životnosť batérie.

Využitie technológie Optimus sa povoľuje v profile aplikácie. Keď sa spustí aplikácia, ovládače videa skontrolujú, či má aplikácia priradený aplikačný profil.

- Ak existuje profil aplikácie, GPU NVIDIA sa zapne a aplikácia bude bežať v režime vysokého výkonu. Po zatvorení aplikácie sa GPU NVIDIA automaticky vypne.
- Ak neexistuje profil aplikácie, použije sa integrované GPU Intel.

Spoločnosť NVIDIA pravidelne aktualizuje zoznam predvolených profilov aplikácií a váš počítač ho automaticky preberá, keď ste pripojení k Internetu.

Profil aplikácie môžete vytvoriť aj vy sami ku ktorejkoľvek aplikácii vo vašom počítači. Môže to byť potrebné pre najnovšie hry alebo aplikácie, ktoré ešte nemajú predvolený profil aplikácie.

## Zmena nastavení v profile aplikácie

1. Kliknite pravým tlačidlom myši na pracovnú plochu a vyberte možnosť **NVIDIA Control Panel**.
2. V okne **NVIDIA Control Panel** kliknutím na položku **3D Settings** (Nastavenia 3D) rozbaľte možnosti (ak ešte nie sú rozbaľené) a kliknite na položku **Manage 3D Settings** (Spravovať nastavenia 3D).
3. Na karte **Program Settings** (Nastavenia programu) kliknite na tlačidlo **Add** (Pridať) a vyhľadajte si spustiteľný súbor aplikácie (**.exe**). Po pridaní môžete zmeniť nastavenia pre aplikáciu.

Ak chcete zmeniť nastavenia pre konkrétnu aplikáciu, vyberte aplikáciu v zozname **Select a program to customize**: (Vyberte program, ktorý chcete prispôbiť:) a zmeňte želané nastavenia.



**POZNÁMKA:** Ak hľadáte ďalšie informácie o možnostiach a nastaveniach ovládacieho panela NVIDIA, kliknite na tlačidlo **Help** (Pomocník).

## Snímač voľného pádu

Snímač voľného pádu chráni pevný disk vášho počítača pred možným poškodením tým, že rozpozná stav voľného pádu, ak počítač náhodou spadne. Ak zistí stav voľného pádu, pevný disk sa uvedie do *bezpečného stavu* aby ochránil čítaciu/zapisovaciu hlavu a zabránil strate údajov. Pevný disk sa vráti do normálneho stavu hneď ako sa skončí stav voľného pádu.

## Dell Dock (voliteľný)

Dok od Dell je skupina ikôn, ktoré poskytujú jednoduchý prístup k častejšie používaným aplikáciám, súborom a priečinkom. Dok môžete prispôsobiť nasledovne:

- Pridanie a odstránenie ikôn
- Zmena farby a umiestnenia doku
- Zaradenie súvisiacich ikôn do kategórií
- Zmena správanía ikôn



### Pridanie kategórií

1. Kliknutie pravým tlačidlom na dok, kliknite na **Add** (Pridať) → **Category** (Kategória). Zobrazí sa okno **Add/Edit Category** (Pridať/Upraviť kategóriu).
2. Zadaťte názov kategórie do poľa **Title** (Nadpis).
3. Vyberte ikonu pre kategóriu z poľa **Select an image:** (Vyberte obrázok:).
4. Kliknite na položku **Save** (Uložiť).

### Pridanie ikony

Presuňte ikonu na dok alebo do kategórie.

### Odstránenie kategórie alebo ikony

1. Pravým tlačidlom kliknite na kategóriu alebo ikonu na doku a kliknite na položku **Delete shortcut** (Vymazať odkaz) alebo **Delete category** (Vymazať kategóriu).
2. Postupujte podľa pokynov na obrazovke.

### Prispôbenie doku

1. Kliknite pravým tlačidlom na dok a kliknite na položku **Advanced Setting...** (Pokročilé nastavenie...).
2. Vyberte želanú možnosť na prispôbenie doku.



## Dell Stage (voliteľný)

Softvér Dell Stage zabezpečí prístup k vašim obľúbeným médiám a viacdotykovým aplikáciám.

Pre spustenie softvéru Dell Stage kliknite na položky **Štart**  → **Všetky programy** → **Dell Stage** → **Dell Stage**.

 **POZNÁMKA:** Niektoré z aplikácií Dell Stage môžete spustiť aj z ponuky **Všetky programy**.

Aplikáciu Dell Stage si môžete prispôsobiť takto:

- Premiestnenie skratky aplikácie — Vyberte a podržte skratku aplikácie, kým nezačne blikáť, a presuňte skratku aplikácie na želané miesto na ploche Dell Stage.
- Minimalizácia — Presuňte okno Dell Stage na spodok obrazovky.
- Prispôsobenie — Vyberte ikonu nastavení a zvolte želanú možnosť.

V prostredí Dell Stage sú k dispozícii nasledujúce aplikácie:

-  **POZNÁMKA:** Podľa vášho výberu pri kúpe počítača je možné, že niektoré aplikácie nebudú k dispozícii.
- MUSIC — Prehrávanie hudby alebo prehľadávanie hudobných súborov podľa albumu, interpreta alebo názvu piesne. Môžete počúvať aj rozhlasové stanice z celého sveta. Voliteľná aplikácia Napster vám umožní preberať piesne, ak ste pripojený k Internetu.
- YOUPAINT — Kreslenie a úprava obrázkov.
- GAMES — Hry podporujúce dotyky.
- DOCUMENTS — Poskytuje rýchly prístup k priečinku Dokumenty vo vašom počítači.

## Používanie laptopu XPS

- **PHOTO** — Prezeranie, usporiadanie alebo úprava vašich obrázkov. Môžete vytvárať prezentácie a zbierky zo svojich obrázkov a poslať ich na stránky **Facebook** alebo **Flickr**, keď ste pripojený na Internet.
- **DELL WEB** — Poskytuje ukážku maximálne štyroch vašich obľúbených webových stránok. Kliknutím alebo ťuknutím na ukážku webovej stránky sa stránka otvorí vo webovom prehliadači.
- **VIDEO** — Pozeranie filmov. Voliteľná aplikácia CinemaNow vám umožní kúpiť si alebo si vypožičať filmy a televízne programy, ak ste pripojený k Internetu.
- **SHORTCUTS** — Poskytuje rýchly prístup k vašim najčastejšie používaným programom.
- **STICKYNOTES** — Umožní vytvárať poznámky alebo pripomienky pomocou klávesnice alebo dotykovej obrazovky. Tieto poznámky sa objavia na nástenke pri najbližšom otvorení programu STICKYNOTES. Poznámky môžete ukladať aj na svoju pracovnú plochu.
- **Web Tile** — Poskytuje ukážku maximálne štyroch vašich obľúbených webových stránok. Mozaika vám umožní pridať, upraviť alebo odstrániť ukážku webovej stránky. Kliknutím alebo ťuknutím na ukážku webovej stránky sa stránka otvorí vo webovom prehliadači. Pomocou nástroja Apps Gallery môžete vytvoriť viacero webových mozaík.

# Riešenie problémov

Táto časť obsahuje informácie o odstraňovaní porúch počítača. Ak pomocou nasledujúcich pokynov nedokážete odstrániť váš problém, pozrite si časť „Použitie nástrojov technickej podpory“ na strane 64 alebo „Ako kontaktovať spoločnosť Dell“ na strane 87.

 **VÝSTRAHA:** Kryt počítača smie demontovať len zaškolený servisný personál. Pokyny pre špeciálne servisné úkony si nájdite v *Servisnej príručke* na adrese [support.dell.com/manuals](http://support.dell.com/manuals).

## Zvukové signály

Počítač môže vydávať viacero zvukových signálov počas spúšťania, ak nastanú chyby alebo problémy. Tento súbor signálov, nazývaný zvukový kód, identifikuje nejaký problém. Ak sa to stane, zaznamenajte si kód chyby a požiadajte o pomoc Dell (pozri „Ako kontaktovať spoločnosť Dell“ na strane 87).

 **POZNÁMKA:** Ak chcete vymeniť súčiastky, pozrite si *Servisnú príručku* na adrese [support.dell.com](http://support.dell.com).



### Zvukové signály

### Možný problém

Jedno	Možné zlyhanie systémovej dosky – Chyba kontrolného súčtu BIOS ROM
Dve	Nebola zistená pamäť RAM <b>POZNÁMKA:</b> Ak ste inštalovali alebo menili pamäťový modul, uistite sa, že je modul správne osadený.
Tri	Možné zlyhanie systémovej dosky – Chyba čipovej sady
Štyri	Chyba čítania/zápisu do RAM
Päť	Zlyhanie hodín reálneho času
Šesť	Chyba videokarty alebo čipu
Sedem	Porucha procesora
Osem	Porucha obrazovky

## Problémy s dotykovou obrazovkou

Nefungujú niektoré alebo žiadne viacdotykové funkcie —

- Niektoré dotykové a viacdotykové funkcie môžu byť vypnuté. Ak ich chcete zapnúť, kliknite dvakrát na ikonu **Flicks** (Listovanie)  v oznamovacej oblasti pracovnej plochy. V okne **Pen and Touch** (Pero a dotyk) vyberte kartu **Touch** (Dotyk) a uistite sa, že sú vybraté možnosti **Use your finger as an input device** (Použiť prst ako vstupné zariadenie) a **Enable multi-touch gestures and inking** (Povoliť viacdotykové posunky a kreslenie).
- Je možné, že viacdotyková funkcia nie je podporovaná aplikáciou.
- Dotyková obrazovka je nakalibrovaná vo výrobe a nevyžaduje opätovnú kalibráciu. Ak však chcete nakalibrovať dotykovú obrazovku, kliknite na položky **Start** (Štart)  → **Control panel** (Ovládací panel) →

**Hardware and Sound** (Hardvér a zvuk) → **Tablet PC Settings** (Nastavenie počítača Tablet PC) → **Calibrate...** (Kalibrovať...).

 **POZNÁMKA:** Nesprávna kalibrácia môže spôsobiť zhoršenie citlivosti na dotyk.

**Ak dotyková obrazovka stráca citlivosť** — Na dotykovej obrazovke môžu byť cudzie materiály (ako napríklad nalepovacie poznámky), ktoré blokujú dotykové senzory. Ako odstrániť takéto materiály:

1. Vypnite počítač.
2. Odpojte napájací adaptér z elektrickej zásuvky v stene.

 **VAROVANIE:** Na utieranie dotykovej obrazovky nepoužívajte vodu alebo čistiaci prostriedok.

3. Použite čistú tkaninu, ktorá nepúšťa chĺpky, (podľa potreby môžete nastriekať mierny, nie drsný čistič alebo vodu na tkaninu, ale nie na obrazovku) a utrite prach a odtlačky prstov z povrchu a bokov dotykovej obrazovky.

# Problémy so sieťou

## Bezdrôtové pripojenia

**Ak sa pripojenie k bezdrôtovej sieti prerušilo** — Bezdrôtový smerovač je vypnutý alebo bola bezdrôtová sieť na počítači vypnutá.

- Skontrolujte bezdrôtový smerovač, či je napájaný a pripojený na váš dátový zdroj (káblový modem alebo sieťový rozbočovač).
- Skontrolujte, či je bezdrôtová komunikácia zapnutá v počítači (pozri „Povoľte alebo zakážte bezdrôtovú sieť“ na strane 16).
- Obnovte pripojenie k bezdrôtovému smerovaču (pozri „Nastavenie bezdrôtového pripojenia“ na strane 20).
- Príčinou blokovania alebo prerušovania vášho bezdrôtového pripojenia môže byť rušenie. Pokúste sa počítač posunúť bližšie k vášmu bezdrôtovému smerovaču.

## Káblové pripojenia

**Ak sa pripojenie ku káblovej sieti prerušilo** — Sieťový kábel je uvoľnený alebo poškodený.

- Skontrolujte sieťový kábel, aby ste sa presvedčili, že je pripojený a nepoškodený.

# Problémy s napájaním

**Ak nesvieti kontrolka napájania** — Počítač je vypnutý, je v režime dlhodobého spánku alebo nie je napájaný.

- Stlačte spínač napájania. Ak je počítač vypnutý alebo v stave hibernácie, obnoví normálnu činnosť.
- Kábel napájacieho adaptéra znovu zasuňte do konektora napájania na počítači aj do elektrickej zásuvky.
- Ak je kábel napájacieho adaptéra zapojený do rozvodky, presvedčte sa, že je rozvodka zapojená do elektrickej zásuvky a je zapnutá. Vynechajte zariadenia na ochranu napätia, rozvodky a elektrické predlžovacie káble, aby ste si overili, že sa počítač správne zapne.
- Pomocou iného zariadenia, napr. lampy, si overte, či elektrická zásuvka funguje.
- Skontrolujte pripojenie kábla sieťového adaptéra. Ak je napájací adaptér vybavený svetelnou kontrolkou, skontrolujte, či kontrolka na adaptéri svieti.

**Ak kontrolka nepretržite svieti bielym svetlom a počítač nereaguje** — Je možné, že displej nereaguje.

- Stlačte spínač napájania kým sa počítač nevypne a potom ho opäť zapnite.
- Ak sa problém neodstránil, kontaktujte Dell (pozri „Ako kontaktovať spoločnosť Dell“ na strane 87).

**Ak kontrolka napájania bliká bielym svetlom** — Počítač je v pohotovostnom režime alebo obrazovka nereaguje.

- Stlačte kláves na klávesnici, pohnite pripojenou myšou alebo prstom na dotykovom paneli, alebo stlačte spínač napájania a obnovte tak normálnu činnosť.
- Ak obrazovka nereaguje, stlačte spínač napájania, kým sa počítač nevypne a potom ho opäť zapnite.
- Ak sa problém neodstránil, kontaktujte Dell (pozri „Ako kontaktovať spoločnosť Dell“ na strane 87).

**Ak zaznamenáte poruchy, ktoré prekážajú príjmu vo vašom počítači** — Nežiaduci signál vytvára interferenciu, ktorá prerušuje alebo blokuje iné signály. Niektoré možné príčiny interferencie sú:

- Predlžovacie káble napájania, klávesnice a myši.
- Príveľa zariadení zapojených na tú istú elektrickú rozvodku.
- Viacero elektrických rozvodiek zapojených do tej istej elektrickej zásuvky.

## Problémy s pamäťou

**Ak sa zobrazí hlásenie o nedostatku pamäte** —

- Uložte a zatvorte všetky otvorené súbory a zatvorte všetky otvorené programy, ktoré nepoužívate a zistite, či to vyrieši daný problém.
- Pozrite si dokumentáciu k softvéru pre minimálne požiadavky na pamäť. Ak je to potrebné, nainštalujte dodatočnú pamäť (pozri *Servisná príručka* na adrese [support.dell.com/manuals](http://support.dell.com/manuals)).
- Vráťte pamäťové moduly do konektorov (pozri *Servisnú príručku* na adrese [support.dell.com/manuals](http://support.dell.com/manuals)).
- Ak sa problém neodstránil, kontaktujte Dell (pozri „Ako kontaktovať spoločnosť Dell“ na strane 87).

**Ak sa vyskytujú iné problémy s pamäťou** —

- Spustíte pomôcku „Dell Diagnostics“ (pozri „Dell Diagnostics“ na strane 67).
- Ak sa problém neodstránil, kontaktujte Dell (pozri „Ako kontaktovať spoločnosť Dell“ na strane 87).

## Blokovanie a problémy softvéru

**Ak počítač neštartuje** — presvedčte sa, či je kábel napájacieho adaptéra pevne pripojený k počítaču a k elektrickej zásuvke.

**Ak niektorý program prestane reagovať** —

Ukončíte program:

1. Stlačte súčasne klávesy <Ctrl><Shift><Esc>.
2. Kliknite na položku **Aplikácie**.
3. Vyberte program, ktorý nereaguje
4. Kliknite na tlačidlo **Ukončiť úlohu**.

**Ak nejaký program opakovane padá** —

Prečítajte si dokumentáciu softvéru. Ak je to potrebné, program najprv odinštalujte a potom nanovo nainštalujte.



**POZNÁMKA:** Dokumentácia softvéru alebo inštalačné CD obvykle obsahuje inštalačné pokyny.

**Ak počítač prestane reagovať alebo sa zobrazí modrá obrazovka** —



**VAROVANIE:** Ak operačný systém nedokáže vypnúť, môžete stratiť dáta.

Ak po stlačení klávesu na klávesnici alebo po pohybe myšou nenastane reakcia, stlačte hlavný vypínač na dobu min. 8 až 10 sekúnd (až kým sa počítač nevypne) a potom počítač reštartujte.

**Ak je program určený pre starší operačný systém Microsoft® Windows®** —

Spustíte Sprievodcu kompatibilitou programu. Sprievodca kompatibilitou programu nakonfiguruje program tak, aby fungoval v prostredí podobnom prostrediu predchádzajúcich verzií operačného systému Microsoft Windows.



Spustenie Sprievodcu kompatibilitou programu:

1. Kliknite na **Štart**  → **Ovládací panel** → **Programy** → **Spustiť programy vytvorené pre predchádzajúce verzie systému Windows**.
2. Na uvítacej obrazovke kliknite na položku **Ďalej**.
3. Postupujte podľa pokynov na obrazovke.

**Ak máte iné softvérové problémy** –

- Svoje súbory okamžite zálohujte.
- Antivírusovým programom skontrolujte pevný disk alebo DVD.
- Uložte a zatvorte všetky otvorené súbory alebo programy a vypnite počítač cez ponuku **Štart** .
- Skontrolujte dokumentáciu k softvéru alebo kontaktujte výrobcu softvéru, ktorý vám poskytne informácie týkajúce sa odstraňovania porúch:
  - Presvedčte sa, či je program kompatibilný s operačným systémom, ktorý je nainštalovaný na vašom počítači.

- Skontrolujte, či počítač spĺňa minimálne hardvérové požiadavky na používanie daného softvéru. Pozrite si informácie v dokumentácii k softvéru.
- Presvedčte sa, či je program správne nainštalovaný a nakonfigurovaný.
- Overte si, či nie sú ovládače zariadenia v konflikte s programom.
- Ak je to potrebné, program odinštalujte a potom nanovo nainštalujte.
- Pred kontaktovaním Dell si poznamenajte každé chybové hlásenie zobrazené počas odstraňovania chýb.

# Používanie nástrojov podpory

## Stredisko technickej podpory Dell

**Stredisko technickej podpory Dell** vám pomôže vyhľadať službu, technickú podporu a informácie špecifické pre daný systém, ktoré potrebujete.

Aplikáciu spustíte kliknutím na ikonu  v oznamovacej oblasti pracovnej plochy.

Na domácej stránke **Strediska technickej podpory Dell** sa zobrazí číslo modelu vášho počítača spolu so servisnou značkou, kódom expresnej služby a kontaktnými údajmi servisu.

Úvodná stránka poskytuje aj nasledujúce prepojenia:

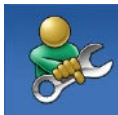

**Self Help** (Svojpomoc – odstraňovanie porúch, bezpečnosť, výkon systému, sieť/Internet, zálohovanie/obnova dát a operačný systém Windows)



**Alerts** (Upozornenia – upozornenia technickej podpory týkajúce sa vášho počítača)



**Assistance from Dell** (Pomoc od spoločnosti Dell – technická podpora prostredníctvom DellConnect™, služieb zákazníkom, školení a príručiek, How-To Help with Solution Station™ a Online Scan s PC CheckUp)



**About Your System** (O vašom systéme – dokumentácia k systému, informácie o záruke, informácie o systéme, aktualizácie a príslušenstvo)

Ďalšie informácie o **Stredisku technickej podpory Dell** a nástrojoch technickej podpory, ktoré sú k dispozícii, nájdete na webovej stránke **DellSupportCenter.com**.

## Na prevzatie od Dell

 **POZNÁMKA:** Služba Na prevzatie od Dell nemusí byť k dispozícii vo všetkých krajinách.

K niektorému softvéru predinštalovanému na váš nový počítač Dell nepatrí záložný nosič CD alebo DVD. Takýto softvér je k dispozícii na webových stránkach Na prevzatie od Dell. Z tejto webovej stránky si môžete prevziať dostupný softvér na preinštalovanie alebo vytvorenie záložných nosičov.

Registrácia a používanie stránky Na prevzatie od Dell:

1. Chodte na stránku **[DownloadStore.dell.com/media](https://DownloadStore.dell.com/media)**.
2. Pri registrácii a preberaní softvéru postupujte podľa pokynov na obrazovke.
3. Preinštalujte softvér alebo vytvorte záložný nosič na neskoršie použitie.

## Systemové hlásenia

Ak sa na vašom počítači vyskytne problém alebo chyba, počítač môže zobrazit' systémovú správu, ktorá vám pomôže určiť príčinu a postup, potrebné k riešeniu daného problému.

 **POZNÁMKA:** Ak zobrazené hlásenie nie je uvedené medzi nasledujúcimi príkladmi, pozrite si buď dokumentáciu operačného systému alebo dokumentáciu programu, ktorý bol spustený, keď sa hlásenie zobrazilo, alebo požiadajte Dell o pomoc (pozri „Ako kontaktovať spoločnosť Dell“ na strane 87).

**CMOS checksum error [Chyba kontrolného súčtu CMOS]** – možné zlyhanie systémovej dosky alebo značné vybitie batérie RTC.

Vymeňte batériu (pozri *Servisná príručka* na adrese [support.dell.com/manuals](http://support.dell.com/manuals)) alebo požiadajte spoločnosť Dell o pomoc (pozri „Ako kontaktovať spoločnosť Dell“ na strane 87).

**Hard-disk drive failure [Zlyhanie jednotky pevného disku]** – Možná porucha jednotky pevného disku počas testu POST. Požiadajte Dell o pomoc (pozrite „Ako kontaktovať spoločnosť Dell“ na strane 87).

**Hard-disk drive read failure [Zlyhanie čítania z jednotky pevného disku]** – Možná porucha jednotky pevného disku počas testu zavádzania systému HDD. Požiadajte Dell o pomoc (pozrite „Ako kontaktovať spoločnosť Dell“ na strane 87).

**No boot device available [Nie je k dispozícii zavádzacie zariadenie]** – Na pevnom disku nie je zavádzací oddiel, kábel pevného disku je uvoľnený, alebo neexistuje žiadne zavádzacie zariadenie.

- Ak je vaším zavádzacím zariadením pevný disk, skontrolujte, či sú pripojené káble a či je disk správne nainštalovaný a rozdelený na oddiely ako zavádzacie zariadenie.
- Zadajte nastavenie systému a zabezpečte, aby boli informácie o zavádzacej sekvencii správne (pozrite si *Servisnú príručku* na adrese [support.dell.com/manuals](http://support.dell.com/manuals)).

**CAUTION - Hard Drive SELF MONITORING SYSTEM has reported that a parameter has exceeded its normal operating range. Dell recommends that you back up your data regularly. A parameter out of range may or may not indicate a potential hard drive problem [VAROVANIE - SAMOMONITOROVACÍ SYSTÉM pevného disku nahlásil, že niektorý parameter prekročil svoj normálny rozsah činnosti. Dell odporúča pravidelné zálohovanie dát. Parameter mimo povolený rozsah môže, ale nemusí indikovať potenciálny problém pevného disku]** – Chyba technológie S.M.A.R.T, možná porucha jednotky pevného disku. Požiadajte Dell o pomoc (pozrite „Ako kontaktovať spoločnosť Dell“ na strane 87).

## Sprievodca riešením problémov s hardvérom



Ak zariadenie nebolo rozpoznané počas nastavenia operačného systému alebo je rozpoznané, ale nesprávne nakonfigurované, môžete jeho nekompatibilitu riešiť pomocou **Sprievodcu pri riešení problémov s hardvérom**.

Ako spustiť Sprievodcu riešením problémov s hardvérom:

1. Kliknite na **Štart**  → **Pomoc a technická podpora**.
2. Do vyhľadávacieho poľa napíšte `hardware troubleshooter` a stlačte kláves <Enter>, čím spustíte vyhľadávanie.
3. Vo výsledkoch vyhľadávania zvolte možnosť, ktorá najlepšie vystihuje problém, a vykonajte zvyšné kroky potrebné na jeho odstránenie.

## Dell Diagnostics

Ak budete mať s vaším počítačom nejaký problém, vykonajte kontrolné operácie uvedené v časti „Blokovanie a problémy softvéru“ na strane 62 a pred kontaktovaním technickej pomoci Dell najprv spustíte nástroj Dell Diagnostics.

-  **POZNÁMKA:** Dell Diagnostics funguje iba na počítačoch Dell.
-  **POZNÁMKA:** Nosič *Drivers and Utilities* nemusí tvoriť súčasť dodávky vášho počítača.

Uistite sa, že zariadenie, ktoré chcete testovať, je zobrazené v nastaveniach systému a je aktívne. Stlačením klávesu <F2> počas režimu POST (Power On Self Test - automatický test po zapnutí napájania) prejdite do programu pre nastavenie systému (BIOS).

Spustite nástroj Dell Diagnostics z pevnej jednotky alebo z disku *Drivers and Utilities*.

### Spustenie nástroja Dell Diagnostics z pevného disku

Nástroj Dell Diagnostics je umiestnený v skrytej oblasti diagnostiky na vašom pevnom disku.

 **POZNÁMKA:** Ak váš počítač nedokáže zobrazíť obraz na obrazovke, požiadajte Dell o pomoc (pozri „Ako kontaktovať spoločnosť Dell“ na strane 87).

1. Presvedčte sa, či je počítač zapojený do elektrickej zásuvky, o ktorej sa vie, že správne funguje.
2. Zapnite (alebo reštartujte) svoj počítač.
3. Keď sa zobrazí logo DELL™, okamžite stlačte klávesu <F12>. V ponuke zavádzania zvolíte položku **Diagnostics** (Diagnostika) a stlačte kláves <Enter>. Na počítači sa tým môže spustiť Pre-Boot System Assessment (PSA – vyhodnotenie systému pred zavedením).

 **POZNÁMKA:** Ak čakáte prídľho a zobrazí sa logo operačného systému, vyčkajte, kým neuvidíte pracovnú plochu Microsoft® Windows®. Potom vypnite počítač a pokúste sa znovu.

 **POZNÁMKA:** Ak uvidíte hlásenie, že nebola nájdená žiadna oblasť s diagnostickou pomôckou, spustíte nástroj Dell Diagnostics z disku *Drivers and Utilities*.

*Aj sa PSA načíta:*

- a. PSA spustí testy.
- b. Ak PSA úspešne zbehne, zobrazí sa nasledujúca správa: “No problems have been found with this system so far. Do you want to run the remaining memory tests? This will take about 30 minutes or more. Do you want to continue? (Recommended).” [„Doteraz sa nenašli žiadne problémy so systémom. Chcete spustiť aj ostatné testy pamäti? Potrvá to asi 30 minút alebo viac. Chcete pokračovať? (Odporúča sa).“]

- c. Ak pozorujete problémy s pamäťou, stlačte <y>, inak stlačte <n>. Objavilo sa toto hlásenie: "Booting Dell Diagnostic Utility Partition. Press any key to continue."  
[„Zavádza sa oddiel s nástrojom Dell Diagnostic. Pokračujte stlačením ľubovoľného klávesu.“]
  - d. Stlačením ľubovoľného klávesu otvorte okno **Choose An Option** (Vyberte možnosť).
- Aj sa PSA nenačíta:*
- Na spustenie nástroja Dell Diagnostics z oblasti diagnostickej pomôcky na pevnom disku stlačte ľubovoľný kláves a otvorte okno **Choose An Option** (Vyberte možnosť).
4. Zvoľte test, ktorý chcete spustiť.
  5. Ak sa v priebehu testu vyskytne problém, na obrazovke sa objaví hlásenie s kódom chyby a popisom problému. Poznačte si kód chyby a popis problému a požiadajte Dell o pomoc (pozri „Ako kontaktovať spoločnosť Dell“ na strane 87).
-  **POZNÁMKA:** Servisná značka počítača je zobrazená vo vrchnej časti každej testovacej obrazovky. Servisná značka vám pomôže identifikovať váš počítač, keď kontaktujete Dell.
6. Keď sú testy dokončené, zatvorte obrazovku testu a vráťte sa na okno **Choose An Option** (Vyberte možnosť).
  7. Kliknutím na tlačidlo **Exit** (Skončiť) opustíte Dell Diagnostics a reštartujete počítač.

### Spustenie nástroja Dell Diagnostics z disku Drivers and Utilities

 **POZNÁMKA:** Nosič *Drivers and Utilities* nemusí tvoriť súčasť dodávky vášho počítača.

1. Vložte nosič *Drivers and Utilities*.

2. Vypnite a reštartujte počítač.

Keď sa zobrazí logo DELL™, stlačte ihneď kláves <F12>.

 **POZNÁMKA:** Ak budete čakať prídlho a zobrazí sa logo operačného systému, vyčkajte kým neuvidíte pracovnú plochu Microsoft Windows; potom vypnite počítač a skúste znovu.

 **POZNÁMKA:** Nasledujúci krok zmení poradie zavádzania systému len jednorazovo. Počas nasledujúceho spustenia bude počítač zavádzať systém podľa poradia zariadení definovaného v programe nastavenia systému.

3. Keď sa zobrazí zoznam zavádzacích zariadení, označte **CD/DVD/CD-RW** a stlačte kláves <Enter>.

4. V zobrazenej ponuke zvolte možnosť **Zaviesť z CD-ROM** a stlačte <Enter>.

5. Napíšte 1, čím spustíte ponuku CD a pre pokračovanie stlačte <Enter>.

6. V očíslovanom zozname zvolte položku **Spustiť 32-bitovú verziu nástroja Dell Diagnostics**. Ak je v zozname uvedených niekoľko verzií, zvolte tú, ktorá sa týka vášho počítača.

7. Zvolte test, ktorý chcete spustiť.

8. Ak sa v priebehu testu vyskytne problém, na obrazovke sa objaví hlásenie s kódom chyby a popisom problému. Poznačte si kód chyby a popis problému a požiadajte Dell o pomoc (pozri „Ako kontaktovať spoločnosť Dell“ na strane 87).



 **POZNÁMKA:** Servisná značka počítača je zobrazená vo vrchnej časti každej testovacej obrazovky. Servisná značka vám pomôže identifikovať váš počítač, keď kontaktujete Dell.

9. Keď sú testy dokončené, zatvorte obrazovku testu a vráťte sa na okno **Choose An Option** (Vyberte možnosť).
10. Kliknutím na tlačidlo **Exit** (Skončiť) opustíte Dell Diagnostics a reštartujte počítač.
11. Vyberte disk *Drivers and Utilities*.

# Obnovenie operačného systému

Operačný systém vo vašom počítači môžete obnoviť niektorou z nasledujúcich alternatív:

**△ VAROVANIE:** Použitím programu Dell Factory Image Restore alebo disku *Operating System* na obnovenie operačného systému sa všetky dátové súbory vymažú z vášho počítača. Ak je to možné, skôr ako tieto možnosti využijete, zálohujte si dátové súbory.

Možnosť	Použiť
System Restore	ako prvé riešenie
Dell DataSafe Local Backup	ak možnosť Obnovovanie systému nevyriešila problém
Nosič na obnovenie systému	ak chyba operačného systému znemožní použitie aplikácií Obnovovanie systému a DataSafe Local Backup ak inštalujete softvér Dell inštalovaný z výroby na práve nainštalovaný pevný disk
Dell Factory Image Restore	na obnovenie počítača do stavu v čase prevzatia počítača
Disk <i>Operating System</i>	na preinštalovanie len operačného systému vo svojom počítači

**✍ POZNÁMKA:** Nosič *Operating System* nemusí tvoriť súčasť dodávky vášho počítača.

## Obnovenie systému

Operačný systém Microsoft® Windows® poskytuje voľbu Obnovenie systému, ktorá vám umožňuje vrátiť počítač do skoršieho prevádzkového stavu (bez vplyvu na dátové súbory), ak zmeny hardvéru, softvéru alebo iných systémových nastavení spôsobili neželanú zmenu tohto stavu. Všetky zmeny, ktoré nástroj Obnovovanie systému na vašom počítači vykoná, sú možné vrátiť späť.

 **VAROVANIE: Dátové súbory pravidelne zálohujte. Obnovovanie systému nesleduje dátové súbory, ani ich neobnovuje.**

### Spustenie nástroja Obnovovanie systému

1. Kliknite na **Štart** .
2. Do poľa vyhľadávania zadajte **Obnovovanie systému** a stlačte kláves <Enter>.

 **POZNÁMKA:** Môže sa zobrazíť okno **Kontrola používateľských kont.** Ak na počítači máte oprávnenia správcu, kliknite na **Pokračovať**; v opačnom prípade sa obráťte na svojho správcu, aby požadovaný úkon vykonal.

3. Kliknite na **Ďalej** a postupujte podľa pokynov na obrazovke.

V prípade, že Obnovenie systému problém nevyrieši, poslednú obnovu systému môžete vrátiť späť.

### Vrátenie posledného obnovenia systému

 **POZNÁMKA:** Skôr než počítač uvediete do predošlého prevádzkového stavu, uložte a zatvorte všetky otvorené súbory a ukončíte všetky otvorené programy. Kým sa nedokončí obnovenie systému, nemeňte, neotvárajte ani neodstraňujte žiadne súbory alebo programy.

1. Kliknite na **Štart** .
2. Do poľa vyhľadávania zadajte **Obnovovanie systému** a stlačte kláves <Enter>.
3. Kliknite na možnosť **Vrátiť späť posledné obnovenie** a kliknite na tlačidlo **Ďalej**.

## Dell DataSafe Local Backup

△ **VAROVANIE:** Pri použití nástroja Dell DataSafe Local Backup na obnovenie operačného systému sa natrvalo odstráni všetky programy alebo ovládače nainštalované po nadobudnutí počítača. Pred použitím aplikácie Dell DataSafe Local Backup si vytvorte záložné nosiče aplikácií, ktoré budete chcieť inštalovať do svojho počítača. Nástroj Dell DataSafe Local Backup používajte len ak Obnovovanie systému nedokázalo vyriešiť problém s operačným systémom.

△ **VAROVANIE:** Aplikácia Dell DataSafe Local Backup je navrhnutá tak, aby zachovala dátové súbory vo vašom počítači, odporúčame však vytvoriť si záložnú kópiu svojich dátových súborov pred použitím aplikácie Dell DataSafe Local Backup.

 **POZNÁMKA:** Ak aplikácia Dell DataSafe Local Backup nie je k dispozícii vo vašom počítači, na obnovenie operačného systému použijete aplikáciu Dell Factory Image Restore (pozri „Dell Factory Image Restore“ na strane 77).



Nástrojom Dell DataSafe Local Backup môžete vrátiť svoj pevný disk do prevádzkového stavu, v ktorom bol, keď ste zakúpili počítač, pričom sa neodstráni dátové súbory.

Dell DataSafe Local Backup umožní:



- Odzálohovať svoj počítač a obnoviť niektorý prevádzkový stav z minulosti
- Vytvorte nosič na obnovenie systému (pozri „Vytvorte nosič na obnovenie systému (odporúčané)“ na strane 12)

## Základy používania nástroja Dell DataSafe Local Backup

Ak chcete obnoviť operačný systém a softvér Dell inštalovaný z výroby so zachovaním dátových súborov:

1. Vypnite počítač.
2. Odpojte všetky zariadenia (jednotky USB, tlačiareň atď.) od počítača a odstráňte interný hardvér, ktorý bol inštalovaný v poslednom čase.
  -  **POZNÁMKA:** Neodpájajte napájací adaptér.
3. Počítač zapnite.
4. Keď sa zobrazí logo DELL™, stlačte kláves <F8> niekoľkokrát, čím sa dostanete do okna **Rozšírené možnosti štartu**.
  -  **POZNÁMKA:** Ak budete čakať prídlho a zobrazí sa logo operačného systému, vyčkajte kým neuvidíte pracovnú plochu Microsoft Windows; potom vypnite počítač a skúste znovu.
5. Zvoľte možnosť **Oprava vášho počítača**.

6. Vyberte možnosť **Dell DataSafe Restore and Emergency Backup** z ponuky **System Recovery Options** a postupujte podľa pokynov na obrazovke.

-  **POZNÁMKA:** Proces obnovenia môže podľa veľkosti obnovovaných údajov trvať aj hodinu alebo viac.
-  **POZNÁMKA:** Ďalšie informácie nájdete v znalostnej báze v článku č. 353560 na adrese [support.dell.com](http://support.dell.com).

## Inovácia na Dell DataSafe Local Backup Professional

-  **POZNÁMKA:** Je možné, že aplikácia Dell DataSafe Local Backup Professional je nainštalovaná do vášho počítača, ak ste si ju objednali v čase kúpy.

Dell DataSafe Local Backup Professional poskytuje rozšírené možnosti, ktoré vám umožnia:

- Zálohovať a obnovovať váš počítač na základe typov súborov
- Zálohovať súbory na lokálne úložné zariadenie
- Plánovať automatizované zálohovania

## Obnovenie operačného systému

Inovácia na Dell DataSafe Local Backup Professional:

1. Dvakrát kliknite na ikonu Dell DataSafe Local Backup  v oznamovacej oblasti vašej pracovnej plochy.
2. Kliknite na možnosť **UPGRADE NOW!** (Inovovať teraz!).
3. Postupujte podľa pokynov na obrazovke.

## Nosič na obnovenie systému

 **VAROVANIE:** Aplikácia na obnovenie systému je navrhnutá tak, aby zachovala dátové súbory vo vašom počítači, odporúčame však vytvoriť si záložnú kópiu svojich dátových súborov pred použitím aplikácie na obnovenie systému.

Nástrojom na obnovenie systému, ktorý ste vytvorili pomocou aplikácie Dell DataSafe Local Backup, môžete vrátiť svoj pevný disk do prevádzkového stavu, v ktorom bol, keď ste zakúpili počítač, pričom sa neodstránia dátové súbory v počítači.

Nosič na obnovenie systému môžete použiť:

- V prípade poruchy operačného systému, ktorá znemožní využitie možností na obnovu, ktoré sú nainštalované do vášho počítača.
- V prípade poruchy pevného disku, ktorá znemožní obnovenie údajov.

Ak chcete obnoviť svoj operačný systém a softvér Dell inštalovaný z výroby pomocou nosiča na obnovenie systému:

1. Vložte disk na obnovu systému alebo kľúč USB do počítača a reštartujte počítač.
2. Keď sa zobrazí logo DELL™, okamžite stlačte klávesu <F12>.

 **POZNÁMKA:** Ak budete čakať prídlho a zobrazí sa logo operačného systému, vyčkajte kým neuvidíte pracovnú plochu Microsoft Windows; potom vypnite počítač a skúste znovu.

3. Zo zoznamu vyberte vhodné zariadenie na zavedenie systému a stlačte kláves <Enter>.
4. Postupujte podľa pokynov na obrazovke.

# Dell Factory Image Restore

 **VAROVANIE:** Pri používaní nástrojov Dell Factory Image Restore na obnovenie operačného systému sa natrvalo zmažú všetky dáta z pevného disku a odstráni všetky programy alebo ovládače nainštalované po nadobudnutí počítača. Ak je to možné, pred použitím tejto možnosti si dáta zálohujte. Nástroj Dell Factory Image Restore použite iba vtedy, keď nástroj System Restore [Obnova systému] nedokázal problém s operačným systémom vyriešiť.

 **POZNÁMKA:** Na niektorých počítačoch alebo v niektorých krajinách nemusí byť nástroj Dell Factory Image Restore k dispozícii.

 **POZNÁMKA:** Ak aplikácia Dell Factory Image Restore nie je k dispozícii vo vašom počítači, na obnovenie operačného systému použite aplikáciu Dell DataSafe Local Backup (pozri „Dell DataSafe Local Backup“ na strane 74).

Nástroj Dell Factory Image Restore používajte len ako poslednú možnosť obnovy operačného systému. Táto možnosť obnoví prevádzkový stav vášho pevného disku, v akom sa nachádzal, keď ste počítač zakúpili. Akékoľvek programy alebo súbory, ktoré ste pridali po nadobudnutí počítača – vrátane dátových súborov – sa natrvalo vymažú z pevného disku. Dátové súbory zahŕňajú aj dokumenty, tabuľky, e-mailové správy, digitálne fotografie, hudobné súbory atď. Ak je to možné, pred použitím nástroja Dell Factory Image Restore všetky dáta zálohujte.

## Spustenie nástroja Dell Factory Image Restore

1. Počítač zapnite.
2. Keď sa zobrazí logo DELL™, stlačte kláves <F8> niekoľkokrát, čím sa dostanete do okna **Rozšírené možnosti štartu**.

 **POZNÁMKA:** Ak budete čakať prídliho a zobrazí sa logo operačného systému, vyčkajte kým neuvidíte pracovnú plochu Microsoft Windows; potom vypnite počítač a skúste znovu.

## Obnovenie operačného systému

3. Zvoľte možnosť **Oprava vášho počítača**.  
Zobrazí sa okno **Možnosti obnovy systému**.

4. Zvoľte rozloženie klávesnice a kliknite na tlačidlo **Ďalej**.

5. Pre prístup k možnostiam obnovy sa musíte prihlásiť ako miestny používateľ. Kvôli prístupu k príkazovému riadku do poľa **Meno používateľa** napíšte `administrator` a potom kliknite na **OK**.

6. Kliknite na tlačidlo **Dell Factory Image Restore**.  
Zobrazí sa uvítacia obrazovka **Dell Factory Image Restore**.

 **POZNÁMKA:** V závislosti od vašej konfigurácie možno budete musieť zvoliť **Dell Factory Tools** a potom **Dell Factory Image Restore**.

7. Kliknite na tlačidlo **Ďalej**.  
Zobrazí sa obrazovka **Potvrdiť zmazanie dát**.

 **POZNÁMKA:** Ak nechcete pokračovať s Factory Image Restore, kliknite na tlačidlo **Zrušiť**.

8. Začiarknutím políčka potvrdíte, že chcete pokračovať v preformátovaní pevného disku a obnovení systémového softvéru na výrobný stav a potom kliknite na tlačidlo **Ďalej**.

Proces obnovy sa spustí a jeho dokončenie môže trvať päť alebo viac minút. Po obnovení operačného systému a z výroby nainštalovaných aplikácií na stav z výroby sa zobrazí hlásenie.

9. Kliknutím na tlačidlo **Dokončiť** reštartujte počítač.



# Získanie pomoci

Ak sa vyskytne problém s počítačom, môžete ho diagnostikovať a odstrániť vykonaním nasledujúcich krokov:

1. Prečítajte si časť „Riešenie problémov“ na strane 57 kde nájdete informácie a postupy týkajúce sa problému, ktorý sa vyskytol vo vašom počítači.
2. Pozri časť „Dell Diagnostics“ na strane 67, kde sú uvedené postupy, ako spustiť nástroj Dell Diagnostics.
3. Vyplňte „Diagnostic Checklist“ na strane 86.
4. Využite rozsiahlu škálu online služieb technickej podpory spoločnosti Dell ([support.dell.com](http://support.dell.com)) ako pomôcku pri inštalácii a odstraňovaní problémov. Podrobnejší zoznam služieb technickej podpory Dell nájdete v časti „Služby on-line“ na strane 81.
5. Ak predchádzajúce kroky daný problém neodstránili, pozri „Skôr než zavoláte“ na strane 85.

 **POZNÁMKA:** Zavolajte na oddelenie technickej podpory spoločnosti Dell z telefónu v blízkosti počítača, aby vám pracovník oddelenia technickej podpory mohol asistovať pri vykonaní potrebných postupov.

 **POZNÁMKA:** Systém expresného servisného kódu Dell nemusí byť dostupný vo všetkých krajinách.

Po výzve automatizovaného telefónneho systému spoločnosti Dell zadajte kód expresnej služby, aby vás systém presmeroval na príslušný technický personál. Ak nemáte kód expresnej služby, otvorte priečinok **Príslušenstvo Dell**, dvakrát kliknite na ikonu **Kód expresnej služby** a postupujte podľa pokynov.

 **POZNÁMKA:** Niektoré zo služieb nie sú vždy dostupné vo všetkých krajinách mimo Spojených štátov. Zavolajte svojmu miestnemu zástupcovi spoločnosti Dell a požiadajte ho o informácie o dostupnosti.

## Technická podpora a služba pre zákazníkov

Oddelenie technickej podpory spoločnosti Dell je k dispozícii pre zodpovedanie vašich otázok týkajúcich sa hardvéru Dell. Personál oddelenia technickej podpory používa počítačové diagnostické nástroje na poskytovanie rýchlych a správnych odpovedí.

Ak sa chcete obrátiť na oddelenie technickej podpory spoločnosti Dell, prečítajte si „Skôr než zavoláte“ na strane 85, a potom si prečítajte kontaktné informácie platné pre váš región, alebo navštívte webovú stránku **support.dell.com**.

## DellConnect

DellConnect™ je jednoduchý nástroj prístupný on-line, ktorý umožňuje zástupcovi servisu a technickej podpory spoločnosti Dell pristupovať do vášho počítača prostredníctvom širokopásmového pripojenia, diagnostikovať problém a odstrániť ho pod vašim dohľadom. Ďalšie informácie nájdete na webovej adrese **www.dell.com/DellConnect**.

## Online služby

Informácie o produktoch a službách spoločnosti Dell nájdete na týchto webových lokalitách:

- [www.dell.com](http://www.dell.com)
- [www.dell.com/ap](http://www.dell.com/ap) (iba Ázia a Tichomorská oblasť)
- [www.dell.com/jp](http://www.dell.com/jp) (iba Japonsko)
- [www.euro.dell.com](http://www.euro.dell.com) (iba Európa)
- [www.dell.com/la](http://www.dell.com/la) (Latinská Amerika a Karibik)
- [www.dell.ca](http://www.dell.ca) (iba Kanada)

Prístup k technickej podpore spoločnosti Dell získate prostredníctvom nasledujúcich webových stránok a e-mailových adries:

### Webové sídla technickej podpory spoločnosti Dell

- [support.dell.com](http://support.dell.com)
- [support.jp.dell.com](http://support.jp.dell.com) (iba Japonsko)
- [support.euro.dell.com](http://support.euro.dell.com) (iba Európa)
- [supportapj.dell.com](http://supportapj.dell.com) (len Ázia a Tichomorje)

### E-mailové adresy oddelenia technickej podpory spoločnosti Dell

- [mobile\\_support@us.dell.com](mailto:mobile_support@us.dell.com)
- [support@us.dell.com](mailto:support@us.dell.com)
- [la-techsupport@dell.com](mailto:la-techsupport@dell.com) (iba Latinská Amerika a Karibik)
- [apsupport@dell.com](mailto:apsupport@dell.com) (iba Ázia a Tichomorská oblasť)

### E-mailové adresy na oddelenie marketingu a predaja spoločnosti Dell

- [apmarketing@dell.com](mailto:apmarketing@dell.com) (iba Ázia a Tichomorská oblasť)
- [sales\\_canada@dell.com](mailto:sales_canada@dell.com) (iba Kanada)

### Anonymné FTP

- [ftp.dell.com](ftp://ftp.dell.com)

Prihláste sa ako `anonymous` [anonymný] používateľ a ako heslo použite svoju e-mailovú adresu.

## Automatizovaná služba stavu objednávky

Ak chcete skontrolovať stav objednaných produktov od spoločnosti Dell, navštívte webovú lokalitu **support.dell.com**, alebo zavolajte na automatizovanú službu stavu objednávky. Nahrávka si od vás vypýta informácie potrebné na identifikáciu vašej objednávky a podanie informácií.

Ak máte problém s objednávkou (napr. chýbajúce diely, nesprávne diely alebo nesprávna fakturácia), obráťte sa na oddelenie zákazníckych služieb spoločnosti Dell. Keď voláte, majte svoju faktúru alebo dodací list poruke.

Telefónne čísla, ktoré možno volať z vašej oblasti, nájdete v časti „Ako kontaktovať spoločnosť Dell“ na strane 87.

## Informácie o výrobku

Ak potrebujete informácie o ďalších produktoch spoločnosti Dell, alebo chcete zadať objednávku, navštívte webovú lokalitu spoločnosti Dell na adrese **www.dell.com**. Ak chcete získať informácie o telefónnom čísle platnom pre váš región alebo hovoriť priamo s pracovníkom predaja, pozrite „Ako kontaktovať spoločnosť Dell“ na strane 87.

## Vrátenie položiek na záručnú opravu alebo na dobropis

Pripravte všetky položky, ktoré chcete vrátiť (či už na opravu alebo na vrátenie peňazí):

 **POZNÁMKA:** Skôr než vrátite výrobok spoločnosti Dell, uistite sa, že ste odzložovali všetky údaje z pevných diskov a z ostatných pamäťových nosičov. Odstráňte všetky dôverné, vlastné a osobné informácie a odstrániteľné nosiče ako disky CD a pamäťové karty. Dell nezodpovedá za žiadne dôverné, vlastné alebo osobné informácie; za stratu, poškodenie údajov; za poškodenie alebo stratu odstrániteľných nosičov vo vrátenom počítači.

1. Zateľonujte do spoločnosti Dell, kde vám poskytnú autorizačné číslo vrátenia materiálu, ktoré čitateľne napíšete na vonkajšiu stranu škatule. Telefónne čísla, ktoré možno volať z vašej oblasti, nájdete v časti „Ako kontaktovať spoločnosť Dell“ na strane 87.
2. Priložte kópiu faktúry a list s uvedením dôvodu, pre ktorý tovar vraciate.
3. Priložte kópiu diagnostického kontrolného zoznamu (pozri „Diagnostický kontrolný zoznam“ na strane 86) s vyznačením testov, ktoré ste vykonali, a chybovými hláseniami aplikácie Dell Diagnostics (pozri „Diagnostika Dell“ na strane 67).
4. Ak vraciate tovar na vrátenie peňazí, priložte všetko príslušenstvo, ktoré k vracanému tovaru patrí (káble napájacieho adaptéra, softvér, príručky atď.).

## Získanie pomoci

5. Zariadenie, ktoré vraciate, zabalte do pôvodného (alebo ekvivalentného) baliaceho materiálu.

 **POZNÁMKA:** Prepravné platí odosielateľ.

Ako odosielateľ ste tiež zodpovedný za poistenie vrácaného výrobku a súčasne znášate riziko jeho straty počas dopravy do spoločnosti Dell. Zásielky na dobierku sa neprijímajú.

 **POZNÁMKA:** Vrátené zásielky, ktoré nespĺňajú vyššie uvedené požiadavky, budú z prijímacieho miesta spoločnosti Dell vrátené odosielateľovi.

## Skôr než zavoláte

**POZNÁMKA:** Keď budete telefonovať, pripravte si kód expresnej služby. Tento kód pomôže automatizovanému systému spoločnosti Dell efektívnejšie presmerovať váš hovor. Je možné, že budete potrebovať aj svoju servisnú značku.

### Miesto servisnej značky

Servisnú značku vášho počítača nájdete na etikete na dolnej strane počítača.

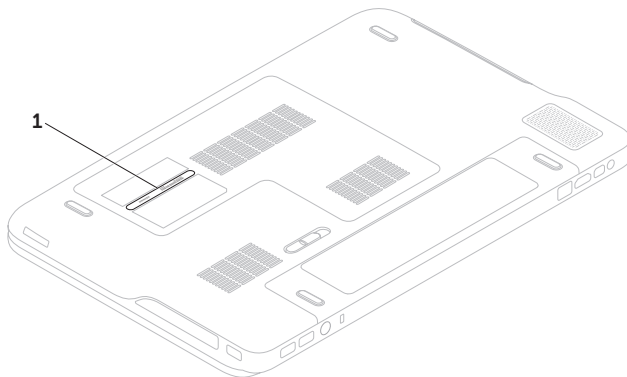

---

1 servisná značka

---

## Získanie pomoci

Nezabudnite vyplniť nasledovný diagnostický kontrolný zoznam. Skôr než zavoláte do spoločnosti Dell, podľa možnosti počítač zapnite a volajte z telefónu pri počítači alebo v jeho blízkosti. Je možné, že vás volaný vyzve, aby ste pomocou klávesnice zadali určité príkazy, počas prevádzky sprostredkovali podrobné informácie alebo aby ste sa pokúsili vykonať niektoré kroky na odstránenie problémov, ktoré sa dajú realizovať len priamo pri počítači. Majte pripravenú dokumentáciu k počítaču.

## Diagnostický kontrolný zoznam

- Meno:
- Dátum:
- Adresa:
- Telefónne číslo:
- Servisná značka (čiarový kód na spodnej strane počítača):
- Kód expresnej služby:
- Autorizačné číslo vrátenia materiálu (ak ho poskytol technik spoločnosti Dell):
- Operačný systém a verzia:
- Zariadenia:
- Rozširujúce karty:
- Ste pripojený k sieti? Áno/Nie
- Sieť, verzia a sieťové rozhranie:
- Programy a verzie:



Pozrite si dokumentáciu k operačnému systému, kde nájdete informácie o obsahu spúšťacích súborov systému. Ak je počítač pripojený k tlačiarňi, každý súbor si vytlačte. V opačnom prípade si pred zatelefonovaním do spoločnosti Dell poznamenajte obsah každého súboru.

- Chybové hlásenie, zvukový signál alebo diagnostický kód:
- Popis problémov a vykonané kroky pri odstraňovaní problémov:

## Ako kontaktovať spoločnosť Dell

Telefónne číslo platné pre zákazníkov v Spojených štátoch je 800-WWW-DELL (800 999 3355).

 **POZNÁMKA:** Ak nemáte aktívne pripojenie na Internet, kontaktné informácie nájdete vo faktúre, dodacom liste, účtenke alebo v produktovom katalógu spoločnosti Dell.

Spoločnosť Dell ponúka niekoľko možností podpory a servisu on-line a telefonicky. Dostupnosť sa však líši podľa danej krajiny a výrobku a niektoré služby nemusia byť vo vašej oblasti dostupné.

Kontaktovanie spoločnosti Dell vo veci predaja, technickej podpory alebo služieb zákazníkom:

1. Navštívte stránku **[www.dell.com/ContactDell](http://www.dell.com/ContactDell)**.
2. Vyberte svoju krajinu alebo oblasť.
3. V závislosti od vašej požiadavky zvolte odkaz na príslušnú službu alebo technickú podporu.
4. Vyberte vhodný spôsob kontaktovania spoločnosti Dell.

# Vyhľadanie ďalších informácií a zdrojov

## Ak potrebujete:

preinštalovať svoj operačný systém

spustiť diagnostický program pre váš počítač

preinštalovať systémový softvér

získať viac informácií o operačnom systéme Microsoft® Windows® a jeho funkciách

inovovať svoj počítač s novými alebo doplnkovými komponentmi ako napríklad novým pevným diskom

preinštalovať alebo vymeniť opotrebovanú alebo chybnú časť

## Pozrite:

„Nosič na obnovenie systému“ na strane 76

„Dell Diagnostics“ na strane 67

„Na prevzatie od Dell“ na strane 65

**support.dell.com**

*Servisnú príručku* na adrese

**support.dell.com/manuals**



**POZNÁMKA:** V niektorých krajinách otvorenie počítača a výmena jeho častí môže mať za následok stratu vašej záruky. Skôr ako začnete niečo robiť vo vnútri vášho počítača skontrolujte si vaše záručné podmienky a zásady vracania výrobkov.

## Ak potrebujete:

nájsť informácie o správnej bezpečnostnej praxi pre váš počítač

preštudovať si Záručné informácie, Lehoty a podmienky (len v U.S.A.), Bezpečnostné pokyny, Informácie o predpisoch, Ergonomické informácie a Licenčnú zmluvu s konečným používateľom

nájsť svoju servisnú značku/kód expresného servisu – Servisnú značku budete potrebovať pri identifikácii svojho počítača na stránke **support.dell.com** alebo pri kontakte s technickou podporou

nájsť ovládače a preberateľné súbory; súbory readme

obrátiť sa na technickú podporu a pomoc ohľadom výrobku

skontrolovať stav svojej objednávky nového nákupu

nájsť riešenia a odpovede na bežné otázky  
vyhľadať informácie o najnovších aktualizáciách a technických zmenách vášho počítača alebo špeciálnu technicko-referenčnú dokumentáciu pre technikov alebo skúsených používateľov

## Pozrite:

dokumenty týkajúce sa bezpečnosti a zákonných požiadaviek dodané s vaším počítačom a tiež stránku uvádzajúcu zákonné požiadavky na adrese: **www.dell.com/regulatory\_compliance**



spodnú stranu počítača

**Dell Support Center. Dell Support Center** spustíte kliknutím na ikonu  v oznamovacej oblasti pracovnej plochy.

**support.dell.com**

# Technické údaje

Táto časť prináša informácie, ktoré môžete potrebovať pri nastavovaní, aktualizácii ovládačov a modernizácii vášho počítača.

 **POZNÁMKA:** Ponuka sa môže líšiť podľa oblasti. Ďalšie informácie týkajúce sa konfigurácie vášho počítača nájdete v časti **About Your System** (O vašom systéme) v Stredisku technickej podpory Dell. Stredisko technickej podpory Dell spustíte kliknutím na ikonu  v oznamovacej oblasti pracovnej plochy.

## Model počítača

Dell™ XPS™ L701X

## Informácie o počítači

Systémová čipová sada	Typový rad Mobile Intel® 5, express čipová sada HM57
Typ procesora	Intel Core™ i3 Intel Core i5 Intel Core i7 Intel Pentium®

## Pamäť

Konektor pre pamäťový modul	dva alebo štyri konektory SODIMM prístupné pre používateľa
Veľkosti pamäťových modulov	1 GB, 2 GB alebo 4 GB
Minimálna pamäť	3 GB
Maximálna pamäť	16 GB

## Pamäť

---

Typ pamäte 1066 MHz/1333 MHz  
SODIMM DDR3

**POZNÁMKA:** Pokyny k rozšíreniu pamäte nájdete v *Servisnej príručke* na adrese [support.dell.com/manuals](http://support.dell.com/manuals).

## Konektory

---

Zvuk jeden vstupný konektor pre mikrofón, jeden konektor na stereofónne slúchadlá/reproduktory

S/PDIF jeden kombinovaný konektor pre slúchadlá/digitálne S/PDIF

Karta Mini-Card jedna zásuvka Mini-Card plnej veľkosti  
jedna zásuvka Mini-Card polovičnej veľkosti

Konektor HDMI jeden 19-koľíkový konektor

## Konektory

---

Sieťový adaptér jeden konektor RJ45

USB dva 4-koľíkové konektory USB 3.0  
jeden 4-pólový USB 2.0 kompatibilný konektor

Mini-DisplayPort jeden 20-koľíkový konektor

eSATA jeden 7-koľíkový/4-koľíkový konektor eSATA/USB combo s podporou PowerShare

Čítačka pamäťových kariet jedna zásuvka 9 v 1

Vstupný konektor pre anténu (voliteľný) jeden konektor MCX

### Čítačka pamäťových kariet

---

Podporované karty	pamäťová karta Secure Digital (SD) Secure Digital Input Output (SDIO) Secure Digital High Capacity (SDHC) Secure Digital eXtended Capacity (SDXC) Memory Stick, Memory Stick PRO, pamäťová karta MSXC karta MultiMedia Card (MMC) Karta xD-Picture
-------------------	--

### Kamera

---

Typ	2.0 megapixely HD s podporou H.264
Rozlíšenie videa	1280 x 720

### Komunikačné rozhrania

---

Modem (voliteľný)	externý USB modem V.92 56 k
Sieťový adaptér	10/100/1000 Ethernet LAN na systémovej doske
Bezdrôtové rozhranie	WLAN, WWAN (voliteľný), WiMAX/Wi-Fi abgn/agn a bezdrôtová technológia Bluetooth® (voliteľný)/ WiDi (voliteľný)
TV	televízna karta (voliteľná)

### Zvuk

---

Zvukový radič	Realtek ALC665
Reproduktory	2 x 1,5 W hlavné reproduktory + 2,5 W subwoofer
Ovládanie hlasitosti	ponuky programov a ovládacie prvky médií

**Video**

## Integrovaná:

Grafická karta	Intel HD Graphics
----------------	-------------------

Videopamäť	až do 256 MB
------------	--------------

## Diskrétné:

Grafická karta	NVIDIA GeForce GT 435M NVIDIA GeForce GT 445M
----------------	--

Videopamäť	1 GB DDR3 (GT 435M) 3 GB DDR3 (GT 445M)
------------	--

**Obrazovka**

Typ	17,3" HD+ WLED, TrueLife 17,3" Full HD WLED, TrueLife Multi-touch 17,3" HD+ WLED, TrueLife (voliteľný)
-----	--

**Obrazovka**

## Rozmery:

Výška	214,81 mm (8,46")
-------	-------------------

Šírka	381,89 mm (15,04")
-------	--------------------

Uhlopriečka	439,42 mm (17,30")
-------------	--------------------

Maximálne rozlíšenie	1920 x 1080
----------------------	-------------

Obnovovacia frekvencia	60 Hz
------------------------	-------

Prevádzkový uhol	0° (zatvorený) až 135°
------------------	------------------------

Horizontálny uhol pohľadu	40/40
---------------------------	-------

Vertikálny uhol pohľadu	15/30 (H/L)
-------------------------	-------------

Rozstup pixlov	0,2265 mm x 0,2265 mm
----------------	-----------------------

### Batéria

---

9-článková „inteligentná“ lítium ión:

Výška 221,07 mm (8,70")

Šírka 54,35 mm (2,14")

Hĺbka 42,53 mm (1,67")

Hmotnosť 0,49 kg (1,08 lb)

6-článková „inteligentná“ lítium ión:

Výška 209,19 mm (8,24")

Šírka 54,35 mm (2,14")

Hĺbka 20,40 mm (0,80")

Hmotnosť 0,33 kg (0,73 lb)

Napätie 13,3 V (6-/9-článková)

Nabíjacia doba (približná) 4 hodiny (keď je počítač vypnutý)

### Batéria

---

Prevádzková doba prevádzková doba batérie sa mení v závislosti od prevádzkových podmienok

Gombíková batéria CR-2032

### Napájací adaptér

---

 **POZNÁMKA:** Používajte iba napájací adaptér určený na používanie s vaším počítačom. Pozrite si informácie o bezpečnosti, ktoré boli dodané s počítačom.

Vstupné napätie 100–240 V AC

Vstupný prúd (maximálny) 1,8 A / 2,1 A

Vstupný kmitočet 50–60 Hz

Výstupný výkon 130 W/150 W



## Napájací adaptér

---

Výstupný prúd:

130 W            6,70 A (trvalý)

150 W            7,70 A (trvalý)

Menovité  
výstupné  
napätie            19,5 V DC

Prevádzková  
teplota            0° až 40°C  
(32° až 104 °F)

Teplota pre  
skladovanie    -40° až 70°C  
(-40° až 158 °F)

## Klávesnica

---

Počet kláves    102 (USA a Kanada);  
103 (Európa); 105 (Brazília);  
106 (Japonsko)

Rozloženie      QWERTY/AZERTY/Kanji

## Dotykový panel

---

rozlišovacia      240 cpi  
schopnosť  
polohy v smere  
X/Y (režim  
grafickej tabule)

Veľkosť:

Šírka              100 mm (3,94")

Výška              56 mm (2,2")

## Fyzikálne vlastnosti

---

Výška              32,9 mm až 38,5 mm  
(1,29" až 1,51")

Šírka               414,9 mm (16,33")

Hĺbka              287,3 mm (11,31")

Hmotnosť        konfigurovateľná na menej  
(s 6-článkovou    ako 3,5 kg (7,7 lb)  
batériou)

### Prostredie počítača

---

Teplotný rozsah:

Prevádzka 0° až 35°C  
(32° až 95 °F)

Skladovacia -40° až 65°C  
(-40° až 149 °F)

Relatívna vlhkosť (maximálna):

Prevádzka 10% až 90%  
(nekondenzujúca)

Skladovacia 5% až 95%  
(nekondenzujúca)

Maximálne vibrácie (pri použití náhodného  
vibračného spektra, ktoré simuluje prostredie  
používateľa):

Prevádzka 0,66 GRMS

Mimo 1,30 GRMS  
prevádzky

### Prostredie počítača

---

Maximálny šok (v prevádzke — meraný  
pomocou nástroja Dell Diagnostics  
inštalovaného na pevný disk a polovičným  
sínusovým impulzom s trvaním 2 ms; mimo  
prevádzky — meraný s pevným diskom  
v polohe so zaparkovanými hlavami  
a polovičným sínusovým impulzom  
s trvaním 2 ms):

Prevádzka 110 G

Mimo 160 G  
prevádzky

Nadmorská výška  
(maximálna):

Prevádzka -15,2 až 3048 m  
(-50 až 10 000 stôp)

Skladovacia -15,2 až 10 668 m  
(-50 až 35 000 stôp)

Hladina vzduchom G2 alebo nižšia, v súlade  
prenášaných s definíciou v norme  
kontaminantov ISA-S71.04-1985

# Príloha

## Oznámenie o výrobku Macrovision

Tento výrobok je vybavený technológiou na ochranu autorských práv, ktorá je chránená určitými patentmi USA a ďalšími právami na ochranu duševného vlastníctva vo vlastníctve spoločnosti Macrovision Corporation a ďalších majiteľov práv. Použitie tejto technológie na ochranu autorských práv musí byť schválené spoločnosťou Macrovision Corporation a je vyhradené len pre domáce alebo iné obmedzené použitie pri zobrazovaní, ak nebolo spoločnosťou Macrovision povolené ináč. Reverzné inžinierstvo a dekodovanie sú zakázané.

## Informácie pre NOM alebo Official Mexican Standard (iba pre Mexiko)

Nasledujúce informácie sa poskytujú pre zariadenia popísané v tomto dokumente v súlade s požiadavkami normy Official Mexican Standard (NOM):

### Importér:

Dell México S.A. de C.V.

Paseo de la Reforma 2620 – Flat 11°

Col. Lomas Altas

11950 México, D.F.

Regulačné číslo modelu	Napätie	Frekvencia	Spotreba elektrickej energie	Výstupné napätie	Výstupný prúd
P09E	100–240 V AC	50–60 Hz	1,80 A / 2,10 A	19,5 V DC	6,70 A / 7,70 A

Detaily si prečítajte v bezpečnostných informáciách, ktoré boli dodané spolu s počítačom.

Ďalšie informácie o bezpečnosti a overených postupoch nájdete na stránke so zákonnými požiadavkami na adrese [www.dell.com/regulatory\\_compliance](http://www.dell.com/regulatory_compliance).

# Register

## B

bezdrôtové rozhranie  
obrazovka **18**

## C

Centrum nastavenia mobilných zariadení **38**

## D

DataSafe Local Backup **74**  
DellConnect **80**  
Dell Diagnostics **67**  
Dell Factory Image Restore **77**  
Dell Stage **55**  
Diagnostický kontrolný zoznam **86**  
disky CD, prehrávanie a vytváranie **51**  
disky DVD, prehrávanie a vytváranie **51**  
dotyková obrazovka  
Posunky **46**

Dotykový panel

Posunky **36**

## E

e-mailové adresy  
technickej podpory **81**  
e-mailové adresy podpory **81**  
elektrické rozvodky, používanie **8**

## I

indikátor stavu batérie **31**

ISP

Internet Service Provider **20**

## K

káblová sieť  
sieťový kábel, pripojenie **9**  
Kamera **45**

## Register

karta B-CAS **14**

karta SIM **14**

Klávesy na ovládanie multimédií **38**

konektor mini-DisplayPort **29**

Kontaktovanie spoločnosti Dell on-line **87**

kontrolka aktivity pevného disku **31**

## L

listovanie **46**

## M

možnosti reinstalácie systému **72**

## N

nastavenie, skôr než začnete **7**

Nastavenie systému

    správanie funkčných klávesov **38**

    vstup **38**

Nosič na obnovenie systému **76**

NVIDIA Optimus Technology **52**

**100**

## O

obnovenie výrobného obrazu **77**

odoslanie výrobkov

    k vráteniu alebo oprave **83**

Optická jednotka

    použitie **42**

ovládače a súbory na prevzatie **89**

Ovládacie prvky zvuku **41**

Ovládací pás **31**

## P

počítač, nastavenie **7**

pomoc

    získanie pomoci a podpory **79**

prihlasovanie FTP, anonymné **81**

Prijímač TV **19**

pripojenie

    k Internetu **20**

pripojenie na bezdrôtovú sieť **59**

pripojenie na Internet 20

pripojenie na sieť

upevnenie 59

problémy, riešenie 57

problémy s hardvérom

diagnostika 67

problémy s napájaním, riešenie 60

problémy so softvérom 62

problémy s pamäťou

riešenie 61

produkty

informácie a zakúpenie 82

prúdenie vzduchu, umožnenie 7

## R

riešenie problémov 57

## S

schopnosti počítača 50

softvérové funkcie 50

Sprivodca riešením problémov s hardvérom 67

stránky podpory

celosvetovo 81

systemové hlásenia 65

System Restore 73

## T

technické údaje 90

telefonovanie so spoločnosťou Dell 85

## U

USB PowerShare 25

## V

vrátenie v záruke 83

## W

Windows

Program Compatibility Wizard 62

## Register

### Z

zákaznícky servis **80**

zálohovanie a obnovenie **51**

zdroje, vyhľadávanie ďalších **88**

získanie ďalších informácií **88**





Vytlačené v Írsku.

[www.dell.com](http://www.dell.com) | [support.dell.com](http://support.dell.com)



0XD6G4A00